

COMMUNITY SOLUTIONS BOOKLET

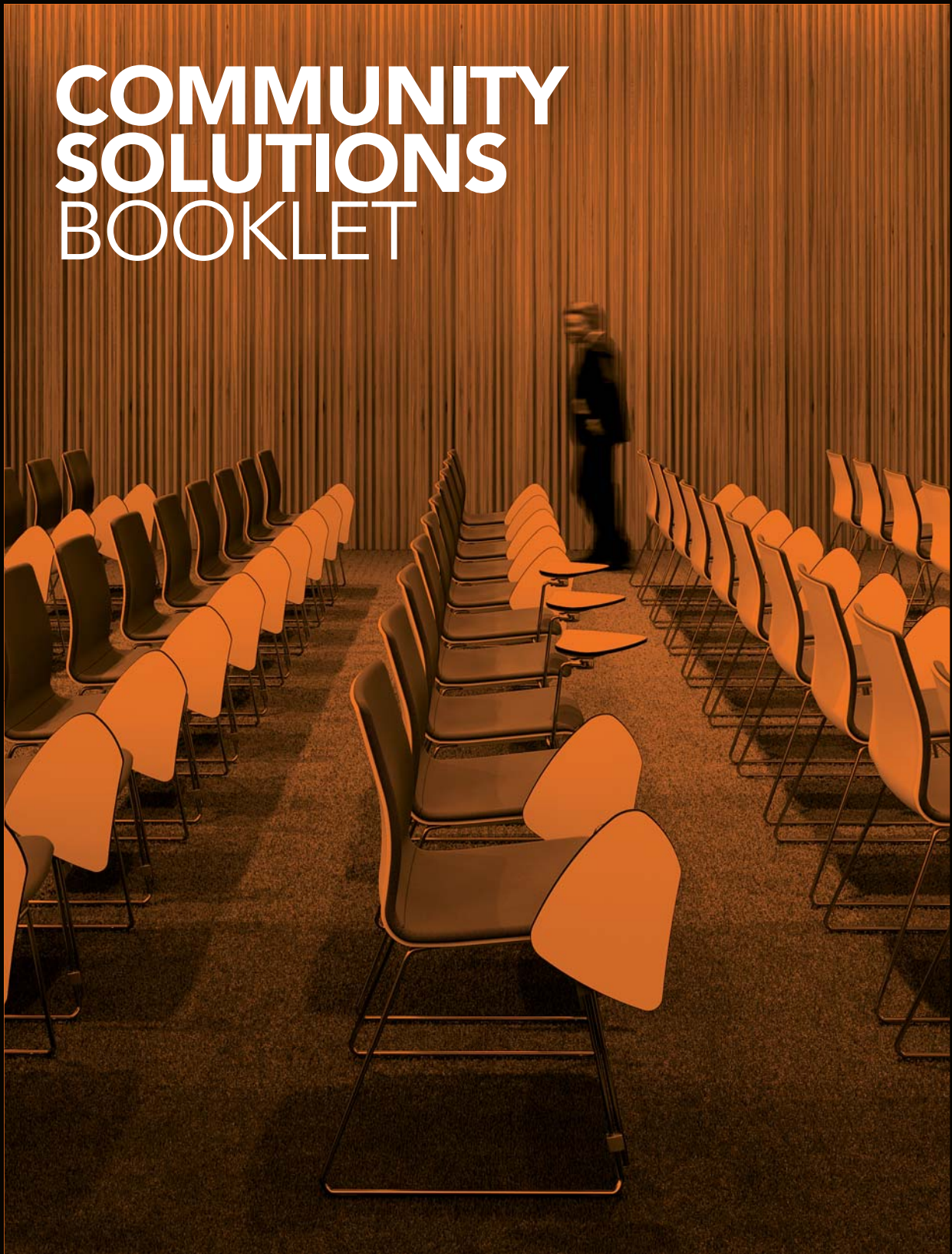

VOGLIAMO
CONDIVIDERE
CON I NOSTRI
PARTNERS
IL VALORE DELLA
NOSTRA PROPOSTA
"COMMUNITY"
E L'ESPERIENZA
E PROFESSIONALITÀ
IN QUESTO SETTORE.

Maurizio Magnani
Responsabile Commerciale/Marketing Sesta srl

We'd like to share with our partners the value of our COMMUNITY proposal, and our experience and professionalism in this sector.

Nous souhaitons partager avec nos partenaires la qualité de notre offre "COMMUNITY" ainsi que l'expérience et la professionnalité que nous avons acquis dans ce secteur.

Unser Wunsch ist es, den Wert unseres Angebots "COMMUNITY" sowie die Erfahrung und Professionalität in dieser Branche mit unseren Partnern zu teilen.



Our Community
Notre "Community"
Unsere "Community"

sesta
SEDE E POLTRONE PER L'UFFICIO E LA COMUNITÀ

LA NOSTRA "COMMUNITY"

Sesta, progetta e produce dal 1984 sedie di design destinate all'arredamento per uffici e comunità, seguendo l'obiettivo di creare famiglie omogenee di prodotti, testate per ottenere la massima resa funzionale ed estetica in aree di grande affluenza e molteplice collocazione. La ricerca, l'innovazione di un linguaggio di interazione con la clientela e l'attenzione costante negli anni alla cura dei prodotti e dei propri servizi, fanno di Sesta una presenza in continuo sviluppo sul mercato delle sedie per comunità legate al design.

Sesta has been developing and manufacturing design chairs for offices and the community since 1984. Our goal has always been to create uniform families of products, tested to achieve the best possible functional and aesthetic performance in areas with a large number of people and multiple locations. Our research, innovative customer interaction and ongoing care and attention to our products and services ensure that Sesta continues to grow in the market of design-linked community seating.

Sesta conçoit et produit depuis l'année 1984 des sièges de design destinés à l'ameublement des bureaux et des collectivités en ayant pour objectif la création de familles homogènes de produits, que nous avons testées afin d'obtenir un rendement maximum en thème de fonctionnalité et d'esthétique pour les aires avec forte affluence de public ainsi que pour de multiples emplacements. La recherche, l'innovation d'un langage interactif avec notre clientèle et l'attention constante que nous portons depuis des années à nos produits et à nos services, font que Sesta soit une présence en développement ininterrompu sur le marché des sièges pour collectivités liés au design.

Sesta entwickelt und fertigt seit 1984 Designstühle für die Büro- und Objekteinrichtung mit dem Ziel, homogene Produktfamilien zu erschaffen, die sich in Bereichen mit hohem Besucheraufkommen in Sachen Funktion und Ästhetik gleichermaßen bewähren und vielseitige Möglichkeiten der Aufstellung bieten. Die Forschung und die Neuentwicklung einer Sprache der Interaktion mit den Kunden sowie die stetige Weiterentwicklung des Produkt- und Serviceangebots machen Sesta zu einer wachsenden Präsenz am Markt der Designstühle für Objektbereiche.

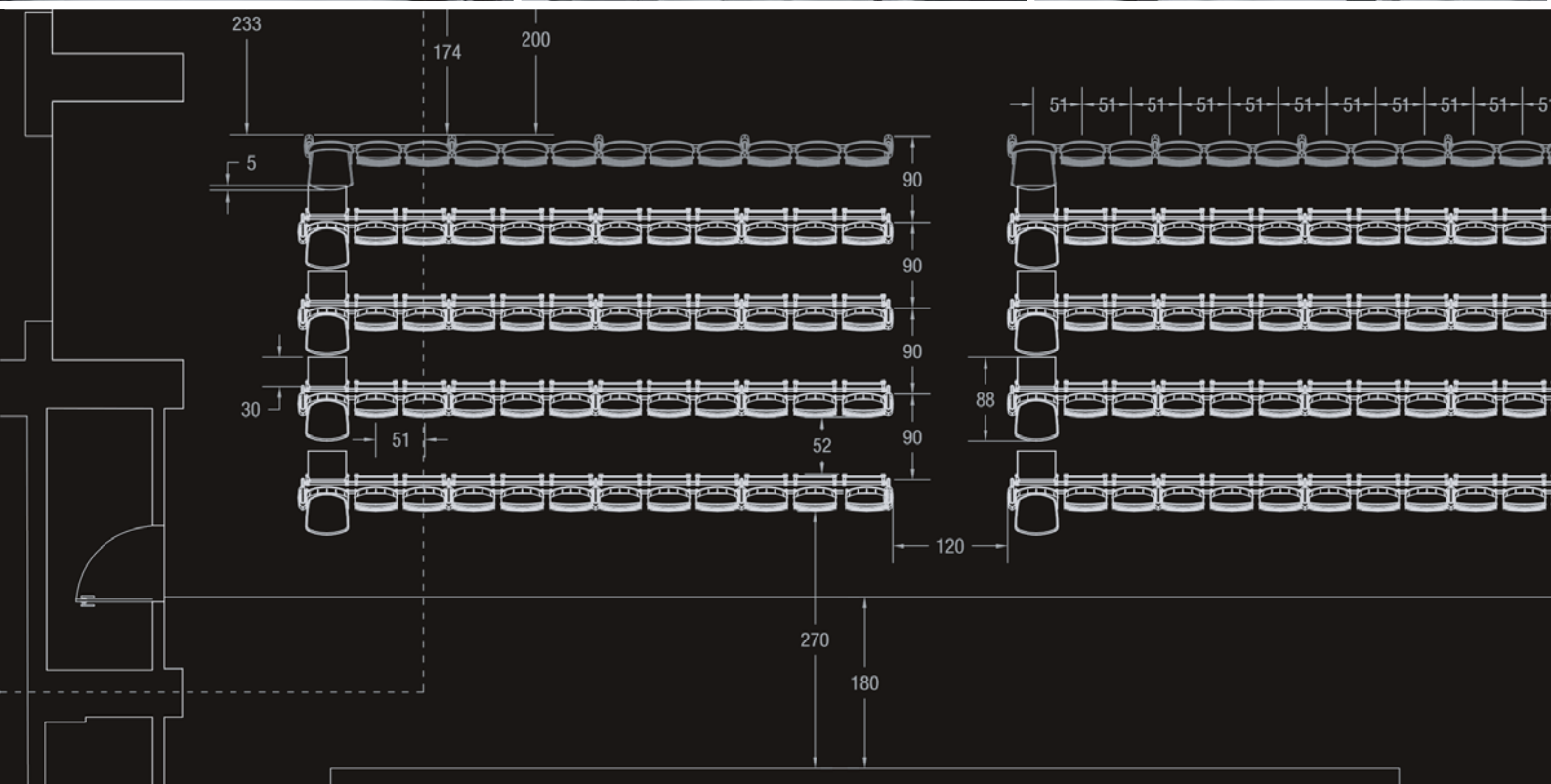
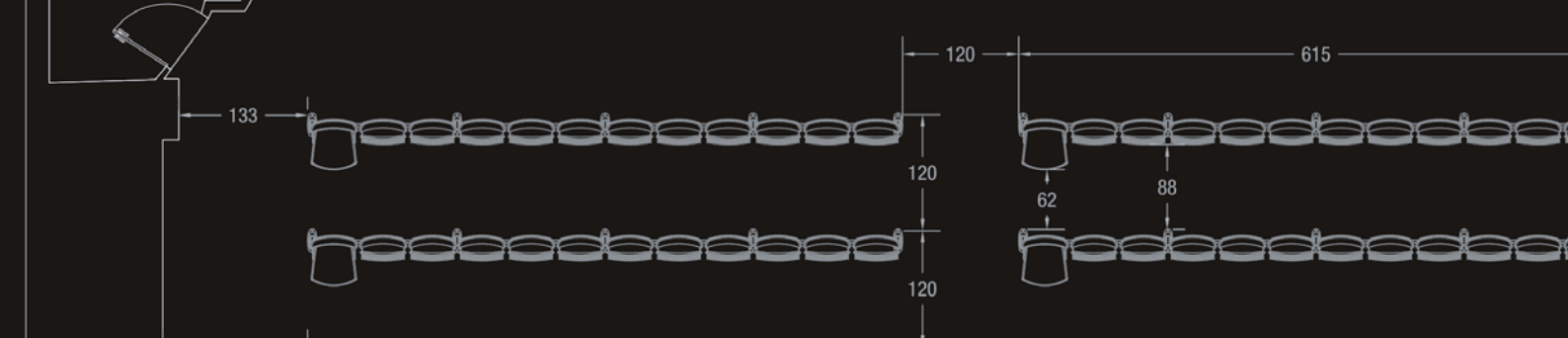
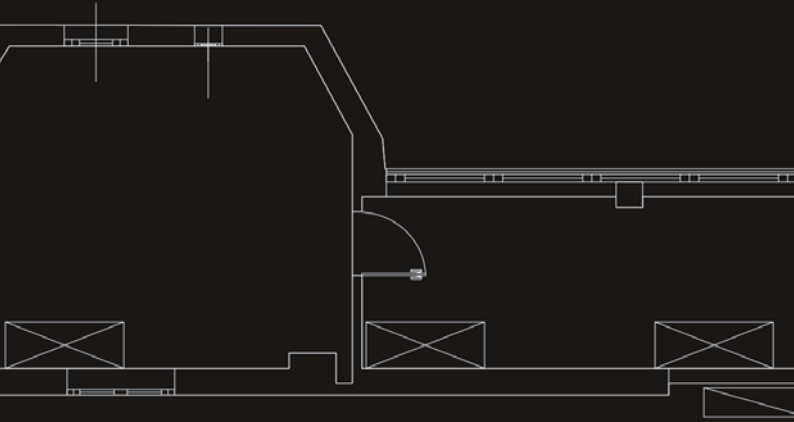
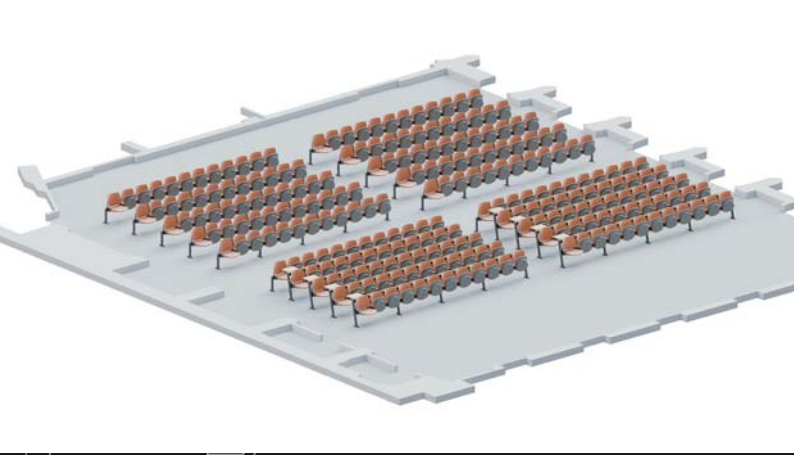

From design to installation
 Du projet à la réalisation
 Von der Projektierung zur Ausführung

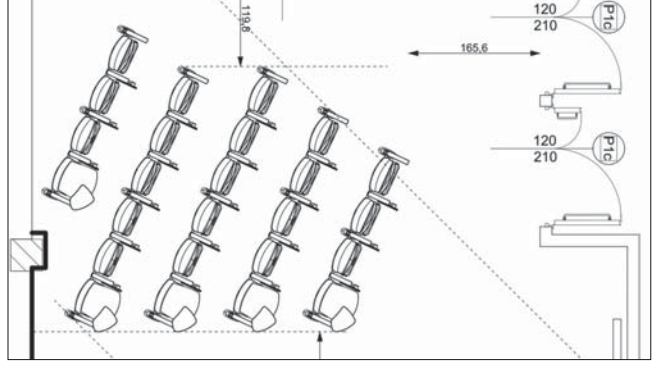

DAL PROGETTO ALLA REALIZZAZIONE

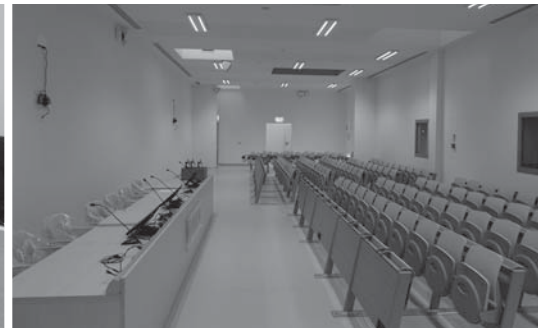

Sesta, avvalendosi della collaborazione di Distributori esclusivi presenti sul territorio di competenza, con il supporto del proprio staff tecnico sempre affiancato da professionisti e architetti del settore, sviluppa progetti personalizzati di alta professionalità, atti a soddisfare le diverse esigenze di ciascun fruitore. Sesta, in collaborazione con il Distributore esclusivo, affianca il Cliente finale con il proprio personale tecnico seguendolo in tutti i passaggi, dalla progettazione alla consegna, al montaggio di tutti i componenti.

In collaboration with exclusive dealers in their respective areas, Sesta develops highly professional customised projects - designed to meet the different needs of each user - with the assistance of its technical staff, supported by industry professionals and architects. Working alongside the exclusive dealers, and with its technical staff, Sesta assists the end customer in every step, from design to delivery and assembly of all components.

Sesta, comptant sur la collaboration de ses distributeurs exclusifs, présents sur le territoire de leur compétence, ainsi que sur le support de son équipe technique toujours accompagnée par les professionnels et les architectes du secteur, développe des projets personnalisés de haute professionnalité, capables de satisfaire les différents besoins de tous les utilisateurs. Sesta, avec la collaboration de ses distributeurs exclusifs, accompagne ses clients avec son personnel technique qui les suivra dans tous les passages, depuis le projet jusqu'à la livraison, y compris le montage de tous ses composants.

Sesta entwickelt dank der Zusammenarbeit mit regional ansässigen Vertragshändlern sowie des eigenen technischen Personals, mit der Unterstützung durch Architekten und Fachkräfte der Branche individuelle Projekte von höchster Professionalität, die den verschiedenen Anforderungen der jeweiligen Nutzer gerecht werden. Sesta steht dem Endkunden zusammen mit dem Vertragshändler und dem eigenen technischen Personal zur Seite und verfolgt sämtliche Prozesse von der Projektierung bis zur Lieferung und Montage der Komponenten.

MEETING



TRAINING/
CONFERENCE



WAITING



Consultation table: areas of use
 Tableau de consultation: aires de positionnement
 Übersichtstabelle: Verwendungsbereiche

AREE DI POSIZIONAMENTO

PRODOTTI PRODUCTS PRODUITS PRODUKTE		FUNZIONI FUNCTIONS FONCTIONS FUNKTIONEN		
		MEETING p.	TRAINING/ CONFERENCE p.	WAITING p.
	Q3	8/11, 14/19	10/15, 18/23	24/25
	Q2		26/29	30/31
	Q-44 / Q-44 XL		32/37	
	Q-GO / Q-GO XL	42/45	38/43	
	EASY-GO	49	46/51	
	Q-EASY / Q-EASY XL	52/55	54/55	
	CARINA / CARINA SKID	66	56/65	67/69
	FRILL / NO FRILL	70/75		76/77
	ADA 2 / ADA 2 FOLD		78/83	
	GO MEET		84/87	
	GO LITE	88/91	88/91	
	Q-44 BANCO		92/101	
	Q-44 TIP-UP		102/105	
	AUDITORIUM		106/109	
	Q-44 FIX			110/113
	LINATE			114/123
	MODULO			124/125

TABELLA DI CONSULTAZIONE



Q3

STUDIO OMEGA DESIGN

modello depositato
patent pending
model breveté
Geschütztes Modell

Are di posizionamento

Meeting, Training, Conference, Waiting.

Caratteristiche tecniche

Modelli ad alta impilabilità. Monoscocca in Polipropilene caricata con fibra 10% proposta in 11 colori (alcuni disponibili in versione ignifuga CL1), abbinata a varie strutture fisse con o senza braccioli, girevoli o su barra. Versioni senza imbottitura, con imbottitura frontale o completamente tappezzata.

Finiture e Materiali

Strutture metalliche realizzate con profilati d'acciaio di diverse sezioni e misure.

Finiture in abbinamento ai materiali plastici con vasta scelta di colori, anche monocolori o con finitura cromata o nera. Disponibile versione 4 gambe in legno massello di faggio.

Optional e Varianti

Scrittoio amovibile destro o sinistro applicabile anche successivamente su sedie con base Skid. Disponibilità di aggancio a scomparsa e di barra spaziatrice per sedie a 4 gambe o Skid. Versione Skid ad alta impilabilità con apposito carrello sino a 35 sedie.

Areas of use

Meeting, Training, Conference, Waiting.

Technical specifications

High stacking capability. Polypropylene single shell reinforced with 10% fibre, available in 11 colours (some in CL1 fire-retardant versions), combined with various fixed frames, with or without armrests, swivel or beam-mounted. Versions without padding, with front padding or fully upholstered.

Finishes and Materials

Metal frames made from structural steel of different cross-sections and sizes.

Finishes to match the plastic materials with a wide range of colours, also monochrome or with chrome or black finish. 4-leg version available in solid beech wood.

Options and Variants

Removable writing tablet (left or right), which can also be retrofitted to chairs with Skid base. Availability of concealed ganging device and row spacer for 4-leg or Skid-base chairs. Skid-base version with high stacking capability and trolley that can hold up to 35 chairs.

Aires de placement

Meeting, Training, Conference, Waiting.

Caractéristiques techniques

Modèles très empilables. Monocoque en Polypropylène renforcé de fibre à 10% proposé en 11 couleurs (dont certaines disponibles en version ignifuge CL1), assemblée à différents piètements fixes avec ou sans accoudoirs, tournants ou sur poutre. Versions sans rembourrage, avec rembourrage frontal ou entièrement tapissée.

Finitions et Matériaux

Structures métalliques réalisées en tubes d'acier de différentes sections et dimensions. Finitions assorties aux matières plastiques avec vaste choix de couleurs, ou encore unicolore ou avec finition chromée ou noire. Une version à 4 pieds en bois massif de hêtre est aussi disponible.

Options et Variantes

Tablette écriteoire amovible droite ou gauche à appliquer même successivement aux chaises avec piètement traineau. Disponibilité d'accroche escamotable et de barre inter-rangée pour chaise à 4 pieds ou traineau. Version traineau très empilable avec chariot pouvant transporter jusqu'à 35 chaises.

Verwendungsbereiche

Meeting, Training, Conference, Waiting.

Technische Eigenschaften

Modelle mit hoher Stapelbarkeit. Einteilige Sitzschale aus Polypropylen mit 10% Faserverstärkung, erhältlich in 11 Farben (einige in feuerfester Version KL1), mit verschiedenen festen Gestellausführungen mit oder ohne Armlehnen sowie als Drehsessel oder Reihenbestuhlung. Erhältlich ohne Polsterung, mit Frontpolsterung oder vollständig gepolstert.

Ausführungen und Materialien

Metallgestelle aus Stahlrohr mit verschiedenen Querschnitten und Abmessungen. Große Farbauswahl, auf die Kunststoffmaterialien abgestimmt, auch einfarbig bzw. verchromt oder schwarz ausgeführt. Erhältlich als Vierfußmodell aus massivem Buchenholz.

Optionen und Varianten

Abnehmbare Schreibplatte rechts oder links, auch nachträglich an Stühlen mit Kufengestell montierbar. Ausklappbarer Reihenverbinder sowie Distanzprofil für Vierfuß- und Kufengestell. Kufengestellausführung mit hoher Stapelbarkeit und passendem Transportwagen für bis zu 35 Stück.



PP Mod. Q3-149 + op. Q3-855



IM Mod. Q3-382 + op. Q3-870 + op. Q3-56DX
TP/FAST



PP Mod. Q3-021



PP Mod. Q3-089 + op. Q3-860



PP Mod. Q3-192



PP Mod. Q3-025 / Q3-029 / Q3-024



PP Mod. Q3-022



IM Mod. Q3-249



PP Mod. Q3-041











PP Mod. Q3-148



PP Mod. Q3-148 + op. Q3-860



PP Mod. Q3-150 + op. Q3-855



IM Mod. Q3-351





99



178

n. 25

Carrello alta impilabilità / sedie SKID
 High stackability trolley / SKID chairs
 Chariot haute empilement / chaise SKID
 Transportwagen hohe Stapelbarkeit / Stühle SKID

106



198

n. 30

116



218

n. 35





PP Mod. Q3-162 + op. Q3-56DX
TP/FAST



IM Mod. Q3-382 + Q3-870 + op. Q3-56DX
TP/FAST



PP Mod. Q3-162 + op. Q3-56DX
TP/FAST





op. Q3-890 Kit aggancio lungo a scomparsa in Nylon | Long concealed Nylon hook kit |
Kit accroche long escamotable en Nylon | Ausklappbares Reihenbindungssystem aus Nylon, lang



PP Mod. Q3-182 + op. Q3-855 + op. Q3-890



2x PP Mod. Q3-142 + op. Q3-885





LAYOUT COVID-19





Q2

STUDIO OMEGA DESIGN

Are di posizionamento

Meeting, Training, Conference, Waiting.

Caratteristiche tecniche

Modelli ad alta impilabilità. Monoscocca in multistrati di faggio proposta di serie in finitura naturale (F) e anche in versione ignifuga CL1, abbinata a varie strutture fisse con o senza braccioli, girevoli o su barra. Versioni senza imbottitura, con imbottitura frontale o completamente tappezzata.

Finiture e Materiali

Strutture metalliche realizzate con profilati d'acciaio di diverse sezioni e misure. Finiture standard nera, bianca o cromata.

Optional e Varianti

Scrittoio amovibile destro o sinistro applicabile anche successivamente su sedie con base Skid. Disponibilità di aggancio a scomparsa e di barra spaziatrice per sedie a 4 gambe o Skid.

Areas of use

Meeting, Training, Conference, Waiting.

Technical specifications

High stacking capability. Multi-layer beechwood single shell available with standard natural finish (F) and in CL1 fire-retardant versions, combined with various fixed frames, with or without armrests, swivel or bench-mounted. Versions without padding, with front padding or fully upholstered.

Finishes and Materials

Metal frames made from structural steel of different cross-sections and sizes. Standard finishes: black, white or chrome.

Options and Variants

Removable writing tablet (left or right), which can also be retrofitted to chairs with Skid base. Availability of concealed ganging device and row spacer for 4-leg or Skid-base chairs.

Aires de placement

Meeting, Training, Conference, Waiting.

Caractéristiques techniques

Modèles très empilables. Monocoque en multiplis de hêtre avec finition standard naturelle (F), aussi en version ignifuge CL1, assemblée à différents piètements fixes avec ou sans accoudoirs, tournants ou sur poutre. Versions sans rembourrage, avec rembourrage frontal ou entièrement tapissée.

Finitions et Matériaux

Structures métalliques réalisées en tubes d'acier de différentes sections et dimensions. Finition standard noire, blanche ou chromée.

Options et Variantes

Tablette écriteoire amovible droite ou gauche à appliquer même successivement aux chaises avec piètement traineau. Disponibilité d'accroche escamotable et de barre interrangée pour chaise à 4 pieds ou traineau.

Verwendungsbereiche

Meeting, Training, Conference, Waiting.

Technische Eigenschaften

Modelle mit hoher Stapelbarkeit. Einteilige Sitzschale aus Buchenschichtholz, serienmäßig in Natur-Ausführung (F) geliefert, erhältlich auch in feuerfester Version KL1, mit verschiedenen festen Gestellausführungen mit oder ohne Armlehnen sowie als Drehsessel oder Reihenbestuhlung. Erhältlich ohne Polsterung, mit Frontpolsterung oder vollständig gepolstert.

Ausführungen und Materialien

Metallgestelle aus Stahlrohr mit verschiedenen Querschnitten und Abmessungen. Standardausführungen schwarz, weiß oder verchromt.

Optionen und Varianten

Abnehmbare Schreibplatte rechts oder links, auch nachträglich an Stühlen mit Kufengestell montierbar. Erhältlich ohne Polsterung, mit Frontpolsterung oder vollständig gepolstert.



2x W Mod. Q2-003 + op. Q2-331



2x WIM Mod. Q2-428



IM Mod. Q2-447 + op. Q2-501



WIM Mod. Q2-217 + op. Q2-56DX
TP/FAST



IM Mod. Q2-446



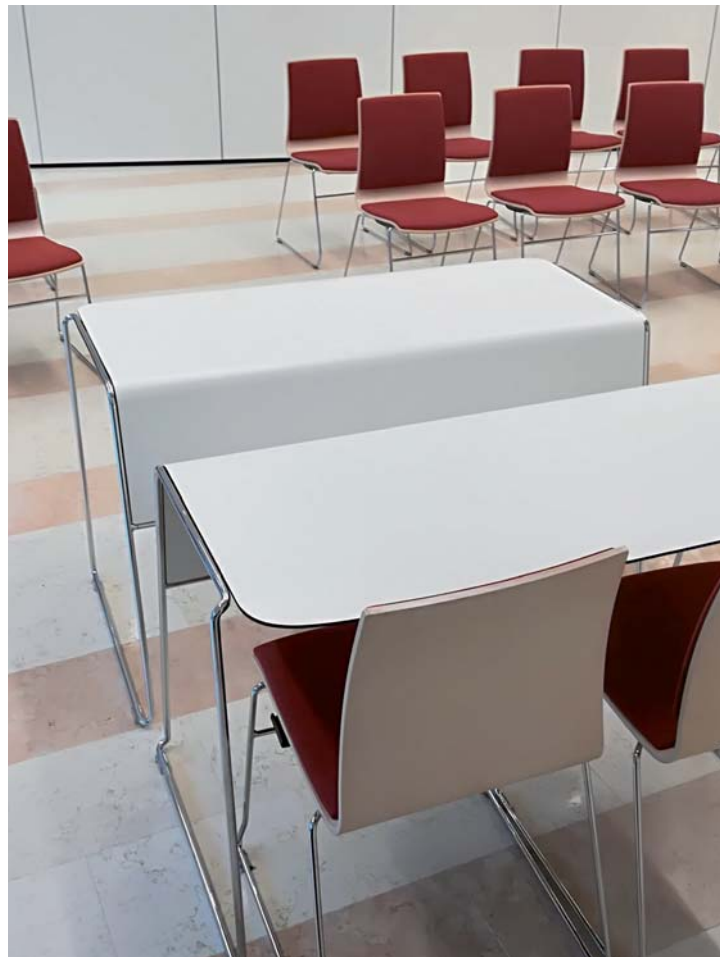



W Mod. Q2-262 + 2x op. Q2-331



IM Mod. Q2-327 + op. Q2-357 + op. Q2-362



IM Mod. Q2-327 + op. Q2-357 + Q2-362



CONFERENCE / Q-44 XL

XL AIR Mod. Q4-AX227 + op. Q4-312

Q-44 / Q-44 XL

DESIGN STUDIO OMEGA

modello depositato
patent pending
model breveté
Geschütztes Modell

Aree di posizionamento

Meeting, Training, Conference, Waiting.

Caratteristiche tecniche

Modelli impilabili con o senza braccioli.

Q44

Schienale altezza standard.
Versioni disponibili:
PP, sedile e schienale in Polipropilene; IMPP, sedile tappezzato e schienale in Polipropilene; RETE, sedile tappezzato e schienale in rete; IM, sedile e schienale tappezzati.

Q44 XL

Schienale altezza XL.
Versioni disponibili:
RETE, sedile tappezzato e schienale XL in rete; AIR, sedile tappezzato e schienale XL con membrana.

Finiture e Materiali

Strutture metalliche realizzate con profilati d'acciaio di prevalenza \varnothing 22-25 mm di diverse tipologie in base alle destinazioni d'uso. Finiture standard nera, grigio alluminio o cromata.

Optional e Varianti

Versioni dotate di scrittoio fisso destro o sinistro.
Disponibilità di aggancio a scomparsa e di barra spaziatrice per sedie a 4 gambe.

Areas of use

Meeting, Training, Conference, Waiting.

Technical specifications

Stackable models with or without armrests.

Q44

Standard backrest height.
Available versions:
PP: Polypropylene seat and backrest; IMPP: upholstered seat and Polypropylene backrest; RETE: upholstered seat and mesh backrest; IM: upholstered seat and backrest.

Q44 XL

XL backrest height.
Available versions:
RETE: upholstered seat and XL mesh backrest; AIR: upholstered seat and XL backrest with membrane.

Finishes and Materials

Metal frames made from structural steel (mainly \varnothing 22-25 mm); different types, depending on intended use. Standard finishes: black, aluminium grey or chrome.

Options and Variants

Versions fitted with fixed writing tablet (left or right).
Availability of ganging device and row spacer for 4-leg chairs.

Aires de placement

Meeting, Training, Conference, Waiting.

Caractéristiques techniques

Modèles empilables avec ou sans accoudoirs.

Q44

Dossier hauteur standard.
Versiones disponibles:
PP, assise et dossier en Polypropylène; IMPP, assise tapissée et dossier en Polypropylène; RETE, assise tapissée et dossier en résille; IM, assise et dossier tapissés.

Q44 XL

Dossier hauteur XL.
Versiones disponibles:
RETE, assise tapissée et dossier XL en résille; AIR, assise tapissée et dossier XL avec membrane.

Finitions et Matériaux

Structures métalliques réalisées en tubes d'acier en prévalence avec section \varnothing 22-25 mm, avec différentes typologies selon l'usage. Finition standard noire, gris aluminium ou chromée.

Options et Variantes

Versiones équipées de tablette écriteiro droite ou gauche.
Disponibilité d'accroche escamotable et de barre interrangée pour chaise à 4 pieds.

Verwendungsbereiche

Meeting, Training, Conference, Waiting.

Technische Eigenschaften

Stapelbare Modelle mit und ohne Armlehnen.

Q44

Rückenlehne in Standardhöhe.
Erhältliche Ausführungen:
PP, Sitz und Rückenlehne aus Polypropylen; IMPP, Sitz gepolstert und Rückenlehne aus Polypropylen; RETE, Sitz gepolstert und Rückenlehne mit Netzbespannung; IM, Sitz und Rückenlehne gepolstert.

Q44 XL

Rückenlehne Höhe XL.
Erhältliche Ausführungen:
RETE, Sitz gepolstert und XL-Rückenlehne mit Netzbespannung; AIR, Sitz gepolstert und XL-Rückenlehne mit Membran.

Ausführungen und Materialien

Metallgestelle aus Stahlrohr \varnothing vorwiegend 22-25 mm, in verschiedenen Arten je nach Verwendung. Standardausführungen schwarz, aluminiumgrau oder verchromt.

Optionen und Varianten

Mit fester Schreibplatte rechts oder links erhältlich.
Ausklappbarer Reihenverbinder sowie Distanzprofil für Vierfußgestell.



3x IM Mod. Q4-031



XL AIR Mod. Q4-AX222



XL RETE Mod. Q4-RX117

XL AIR Mod. Q4-AX202
+ op. Q4-351 + op. Q4-355

XL RETE Mod. Q4-RX138











Q-GO / Q-GO XL

DESIGN STUDIO OMEGA

modello depositato
patent pending
model breveté
Geschütztes Modell

Aree di posizionamento

Meeting, Training, Conference.

Caratteristiche tecniche

Modelli con sedile ribaltabile, parcheggiabili frontalmente e impilabili, con o senza braccioli.

Q-GO

Schienale altezza standard.

Versioni disponibili:

PP, sedile e schienale in Polipropilene; IMPP, con sedile tappezzato e schienale in Polipropilene; RETE, con sedile tappezzato e schienale in rete; IM, con sedile e schienale tappezzati.

Q-GO XL

Schienale altezza XL.

Versioni disponibili:

RETE, sedile tappezzato e schienale XL in rete; AIR, con sedile tappezzato e schienale XL con membrana.

Finiture e Materiali

Strutture metalliche realizzate con profilati d'acciaio di prevalenza \varnothing 25 mm con struttura a 4 gambe dotate di ruote o piedini. Finiture standard nera, grigio alluminio o cromata.

Optional e Varianti

Sedie dotate di scrittoio fisso destro o sinistro, sia in versione Europa EU (portata 15 Kg) che in versione USA (portata 68 Kg). Disponibilità di sistema di aggancio e barra spaziatrice.

Areas of use

Meeting, Training, Conference.

Technical specifications

Models with flip-up seat, can be nested or stacked, with or without armrests.

QGO

Standard backrest height.

Available versions:

PP: Polypropylene seat and backrest; IMPP: upholstered seat and Polypropylene backrest; RETE: upholstered seat and mesh backrest; IM: upholstered seat and backrest.

QGO XL

XL backrest height.

Available versions:

RETE: upholstered seat and XL mesh backrest; AIR: upholstered seat and XL backrest with membrane.

Finishes and Materials

Metal frames made from structural steel (mainly \varnothing 25 mm); 4-leg base fitted with castors or glides. Standard finishes: black, aluminium grey or chrome.

Options and Variants

Chairs fitted with fixed writing tablet (left or right), both in EU version (15-kg load capacity) and USA version (68-kg load capacity).

Availability of ganging device and row spacer.

Aires de placement

Meeting, Training, Conference.

Caractéristiques techniques

Modèles avec assise relevable, empilables ou à stockage vertical, avec ou sans accoudoirs.

QGO

Dossier hauteur standard.

Versioni disponibili:

PP, assise et dossier en Polypropylène; IMPP, assise tapissée et dossier en Polypropylène; RETE, assise tapissée et dossier en résille; IM, assise et dossier tapissés.

QGO XL

Dossier hauteur XL.

Versioni disponibili:

RETE, assise tapissée et dossier XL en résille; AIR, assise tapissée et dossier XL avec membrane.

Finitions et Matériaux

Structures métalliques réalisées en tubes d'acier en prévalence avec section \varnothing 25 mm, avec structure à 4 pieds munis de roulettes ou de patins. Finitions standard noire, gris aluminium ou chromée.

Options et Variantes

Chaises équipées d'une tablette écriteoire fixe droite ou gauche, en version Europe EU (portée 15 Kg) ou en version USA (portée 68 Kg).

Disponibilité d'accrochage et de barre inter-rangée.

Verwendungsbereiche

Meeting, Training, Conference.

Technische Eigenschaften

Modelle mit klappbarem Sitz, frontal parkbar und stapelbar, mit und ohne Armlehnen.

QGO

Rückenlehne in Standardhöhe.

Erhältliche Ausführungen:

PP, Sitz und Rückenlehne aus Polypropylen; IMPP, Sitz gepolstert und Rückenlehne aus Polypropylen; RETE, Sitz gepolstert und Rückenlehne mit Netzbespannung; IM, Sitz und Rückenlehne gepolstert.

QGO XL

Rückenlehne Höhe XL.

Erhältliche Ausführungen:

RETE, Sitz gepolstert und XL-Rückenlehne mit Netzbespannung; AIR, Sitz gepolstert und XL-Rückenlehne mit Membran.

Ausführungen und Materialien

Metallgestelle aus Stahlrohr \varnothing vorwiegend 25 mm, als Vierfuß mit Rädern oder Gleitern. Standardausführungen schwarz, aluminiumgrau oder verchromt.

Optionen und Varianten

Stühle mit fester Schreibplatte rechts oder links, sowohl in der Ausführung Europa EU (Belastbarkeit 15 kg) als auch USA (Belastbarkeit 68 kg).

Verbindungssystem sowie Distanzprofil.



2x IMPP Mod. QG-032 + op. QG-RX101
TP/US



IM Mod. QG-015



XL RETE Mod. QG-RX107



XL AIR Mod. QG-AX116
TP/US



3x XL RETE Mod. QG-RX112 + op. QG-1511
TP/EU



3x RETE Mod. QG-028 + op. QG-1600
+ op. QG-1508 + op. QG-1511 + op. QG-1513
TP/EU



3x XL RETE Mod. QG-RX112 + op. QG-1511 + op. QG-1508
TP/EU







XLAIR Mod. QG-AX101



XLAIR Mod. QG-AX116 + op. QG-1501
TP/US



2x XLAIR Mod. QG-AX107 + op. QG-1510



2x XLAIR Mod. QG-AX107 + op. QG-1510







CONFERENCE / EASY-GO

EASY-GO

DESIGN STUDIO OMEGA

modello depositato
patent pending
model breveté
Geschütztes Modell

Aree di posizionamento
Meeting, Training, Conference.

Caratteristiche tecniche
Modelli con sedile ribaltabile, parcheggiabili frontalmente e impilabili, con o senza braccioli. Versioni disponibili: PP, schienale e sedile in Polipropilene con disponibilità di alcuni colori in CL1; IMPP, con sedile tappezzato e schienale in Polipropilene, disponibile anche in versione CL1IM.

Finiture e Materiali
Strutture metalliche realizzate con profilati d'acciaio di prevalenza \varnothing 25 mm, con struttura a 4 gambe dotate di ruote o piedini. Finiture standard nera, grigio alluminio o cromata.

Optional e Varianti
Sedie dotate di scrittoio fisso destro o sinistro, sia in versione Europa EU (portata 15 Kg) che in versione USA (portata 68 Kg). Disponibilità di sistema di aggrancio e di barra spaziatrice.

Areas of use
Meeting, Training, Conference.

Technical specifications
Models with flip-up seat, can be nested or stacked, with or without armrests. Available versions: PP: Polypropylene seat and backrest, some colour available as CL1; IMPP: upholstered seat and Polypropylene backrest, also available in CL1IM version.

Finishes and Materials
Metal frames made from structural steel (mainly \varnothing 25 mm); 4-leg base fitted with castors or glides. Standard finishes: black, aluminium grey or chrome.

Options and Variants
Chairs fitted with fixed writing tablet (left or right), both in EU version (15-kg load capacity) and USA version (68-kg load capacity). Availability of ganging device and row spacer.

Aires de placement
Meeting, Training, Conference.

Caractéristiques techniques
Modèles avec assise relevable, empilables ou à stockage vertical, avec ou sans accoudoirs. Versions disponibles: PP, assise et dossier en Polypropylène avec certaines couleurs disponibles en CL1; IMPP, assise tapissée et dossier en Polypropylène, disponible aussi en version CL1IM.

Finitions et Matériaux
Structures métalliques réalisées en tubes d'acier en prévalence avec section \varnothing 25 mm, avec structure à 4 pieds munis de roulettes ou de patins. Finitions standard noire, gris aluminium ou chromée.

Options et Variantes
Chaises équipées d'une tablette écriteoire fixe droite ou gauche, en version Europe EU (portée 15 Kg) ou en version USA (portée 68 Kg). Disponibilité d'accrochage et de barre inter-rangée.

Verwendungsbereiche
Meeting, Training, Conference.

Technische Eigenschaften
Modelle mit klappbarem Sitz, frontal parkbar und stapelbar, mit und ohne Armlehnen. Erhältliche Ausführungen: PP, Rückenlehne und Sitz aus Polypropylen, einige Farben auch in KL1 lieferbar; IMPP, Sitz gepolstert und Rückenlehne aus Polypropylen, auch in der Version KL1IM.

Ausführungen und Materialien
Metallgestelle aus Stahlrohr \varnothing vorwiegend 25 mm, als Vierfuß mit Rädern oder Gleitern. Standardausführungen schwarz, aluminiumgrau oder verchromt.

Optionen und Varianten
Stühle mit fester Schreibplatte rechts oder links, sowohl in der Ausführung Europa EU (Belastbarkeit 15 kg) als auch USA (Belastbarkeit 68 kg). Verbindungssystem sowie Distanzprofil.



3x IMPP Mod. GO-1476
TP/US



PP Mod. GO-1442 + op. GO-1510



IMPP Mod. GO-1426



IMPP Mod. GO-1476
TP/US









PP Mod. GO-1601 + op. GO-1511 + op. GO-741
TP/EU



IMPP Mod. GO-1476 + op. GO-1509 + op. GO-1511
TP/US



IMPP Mod. GO-1476
TP/US



DESIGN STUDIO OMEGA

Q-EASY / Q-EASY XL

modello depositato
patent pending
model breveté
Geschütztes Modell

Aree di posizionamento

Meeting, Training, Waiting.

Caratteristiche tecniche

Modelli impilabili con o senza braccioli.

Q-EASY

Schienale altezza standard.

Versioni disponibili:

IMPP, sedile tappezzato e schienale in Polipropilene; RETE, sedile tappezzato e schienale in rete; IM, sedile e schienale tappezzati; disponibile anche in versione CI11M.

Q-EASY XL

Schienale altezza XL.

Versioni disponibili:

RETE, sedile tappezzato e schienale XL in rete; AIR, sedile tappezzato e schienale XL con membrana.

Finiture e Materiali

Strutture metalliche realizzate con profilati d'acciaio di prevalenza ø 25 mm di diverse tipologie a seconda delle destinazioni d'uso. Finiture standard nera, grigio alluminio, cromata, bianca.

Optional e Varianti

Versione XL con braccioli tappezzati.

Areas of use

Meeting, Training, Waiting.

Technical specifications

Stackable models with or without armrests.

Q-EASY

Standard backrest height.

Available versions:

IMPP: upholstered seat and Polypropylene backrest; RETE: upholstered seat and mesh backrest; IM: upholstered seat and backrest; also available in CI11M version.

Q-EASY XL

XL backrest height.

Available versions:

RETE: upholstered seat and XL mesh backrest; AIR: upholstered seat and XL backrest with membrane.

Finishes and Materials

Metal frames made from structural steel (mainly ø 25 mm); different types depending on intended use. Standard finishes: black, aluminium grey, chrome, white.

Options and Variants

XL version with upholstered armrests.

Aires de placement

Meeting, Training, Waiting.

Caractéristiques techniques

Modèles empilables avec ou sans accoudoirs.

Q-EASY

Dossier hauteur standard.

Versiones disponibles:

IMPP, assise tapissée et dossier en Polypropylène; RETE, assise tapissée et dossier en résille; IM, assise et dossier tapissés; disponible aussi en version CI11M.

Q-EASY XL

Dossier hauteur XL.

Versiones disponibles:

RETE, assise tapissée et dossier XL en résille; AIR, assise tapissée et dossier XL avec membrane.

Finitions et Matériaux

Structures métalliques réalisées en tubes d'acier en prévalence avec section ø 25 mm, avec différentes typologies selon l'usage. Finition standard noire, gris aluminium, chromée, blanche.

Options et Variantes

Version XL avec accoudoirs tapissés.

Verwendungsbereiche

Meeting, Training, Waiting.

Technische Eigenschaften

Stapelbare Modelle mit und ohne Armlehnen.

Q-EASY

Rückenlehne in Standardhöhe.

Erhältliche Ausführungen:

IMPP, Sitz gepolstert und Rückenlehne aus Polypropylen; RETE, Sitz gepolstert und Rückenlehne mit Netzbespannung; IM, Sitz und Rückenlehne gepolstert; auch in der Version CI11M.

Q-EASY XL

Rückenlehne Höhe XL.

Erhältliche Ausführungen:

RETE, Sitz gepolstert und XL-Rückenlehne mit Netzbespannung; AIR, Sitz gepolstert und Rückenlehne mit Membran.

Ausführungen und Materialien

Metallgestelle aus Stahlrohr ø vorwiegend 25 mm, in verschiedenen Arten je nach Verwendung. Standardausführungen schwarz, aluminiumgrau verchromt oder weiß.

Optionen und Varianten

Version XL mit gepolsterten Armlehnen.



XL AIR Mod. QE-AX202



XL AIR Mod. QE-AX209



XL RETE Mod. QE-RX107



IMPP Mod. QE-002





XL RETE Mod. QE-RX108



XL RETE Mod. QE-RX107



IM Mod. QE-005



XL AIR Mod. QE-AX206



CONFERENCE / CARINA

DESIGN STUDIO OMEGA

CARINA / CARINA SKID

modello depositato
patent pending
model breveté
Geschütztes Modell

Aree di posizionamento

Meeting, Training, Conference, Waiting.

Caratteristiche tecniche

Modelli a buona impilabilità. Monoscocca in Polipropilene proposta in 14 colori di cui alcuni disponibili in versione ignifuga CL1, abbinata a varie strutture fisse con o senza braccioli, girevoli o su barra. Versioni disponibili: senza imbottitura o con imbottitura frontale.

Finiture e Materiali

Strutture metalliche realizzate con profilati d'acciaio di diverse sezioni e misure. Finiture cromata, nera, grigio alluminio e anche bianca (Skid).

Optional e Varianti

Pannello tappezzato applicabile sul sedile o su sedile e schienale. Scrittoio amovibile destro o sinistro applicabile anche successivamente su sedie con base Skid. Disponibilità di aggancio e di barra spaziatrice per sedie a 4 gambe o Skid.

Areas of use

Meeting, Training, Conference, Waiting.

Technical specifications

Models with good stacking capability. Polypropylene single shell, available in 14 colours (some in CL1 fire-retardant versions), combined with various fixed frames, with or without armrests, swivel or bench-mounted. Available versions: without padding or with front padding.

Finishes and Materials

Metal frames made from structural steel of different cross-sections and sizes. Finishes: chrome, black, aluminium grey and also white (Skid).

Options and Variants

Upholstered pad can be added to seat or to seat and backrest. Removable writing tablet (left or right), which can also be retrofitted to chairs with Skid base. Availability of hook and ganging device for 4-leg or Skid-base chairs.

Aires de placement

Meeting, Training, Conference, Waiting.

Caractéristiques techniques

Modèles très empilables. Monocoque en Polypropylène proposée en 14 couleurs, dont certaines sont disponibles en version ignifuge CL1, assemblée à différents piètements fixes avec ou sans accoudoirs, tournants ou sur poutre. Versions disponibles: sans rembourrage ou avec rembourrage frontal.

Finitions et Matériaux

Structures métalliques réalisées en tubes d'acier de différentes sections et dimensions. Finitions chromée, noire, gris aluminium ou blanche (Traineau).

Options et Variantes

Placet tapissé à appliquer sur l'assise ou sur assise et dossier. Tablette écrite droite ou gauche à appliquer éventuellement sur chaises avec piètement traineau. Disponibilité d'accrochage et de barre inter-rangée pour chaise à 4 pieds ou traineau.

Verwendungsbereiche

Meeting, Training, Conference, Waiting.

Technische Eigenschaften

Modelle mit guter Stapelbarkeit. Einteilige Sitzschale aus Polypropylen, erhältlich in 14 Farben, einige davon in feuerfester Version KL1, mit verschiedenen festen Gestellausführungen mit oder ohne Armlehnen sowie als Drehsessel oder Reihenbestuhlung. Erhältliche Ausführungen: ohne Polsterung und mit Frontpolsterung.

Ausführungen und Materialien

Metallgestelle aus Stahlrohr mit verschiedenen Querschnitten und Abmessungen. Ausführungen verchromt, schwarz, aluminiumgrau und auch weiß (Kufengestell SKID).

Optionen und Varianten

Polsteraufdoppelung für die Sitzfläche oder für Sitzfläche und Rückenlehne. Abnehmbare Schreibplatte rechts oder links, auch nachträglich an Stühlen mit Kufengestell montierbar. Reihenverbinder sowie Distanzprofil für Vierfuß- und Kufengestell.



Mod. CA-1311



Mod. CA-588

Mod. CA-695-01 + op. CA-722
CH/TPNMod. CA-1412
CH/BSK

Mod. CA-1402 + op. CA-613













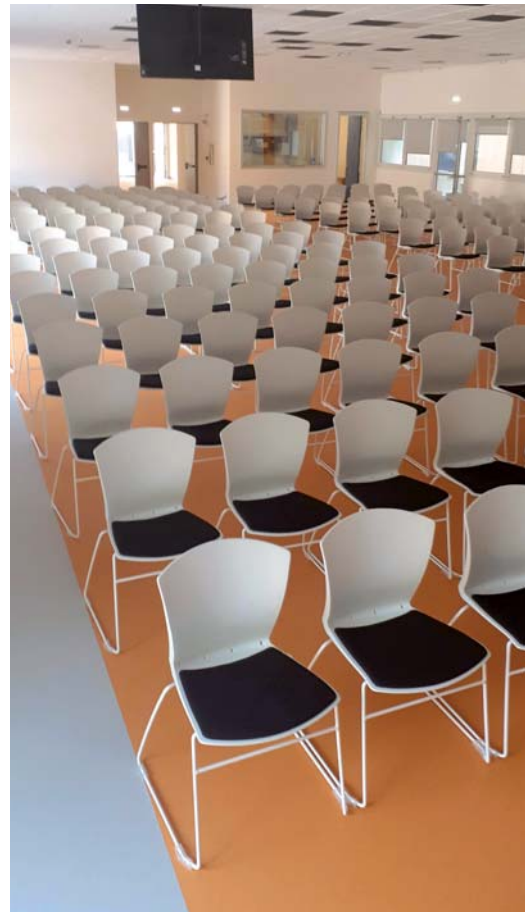

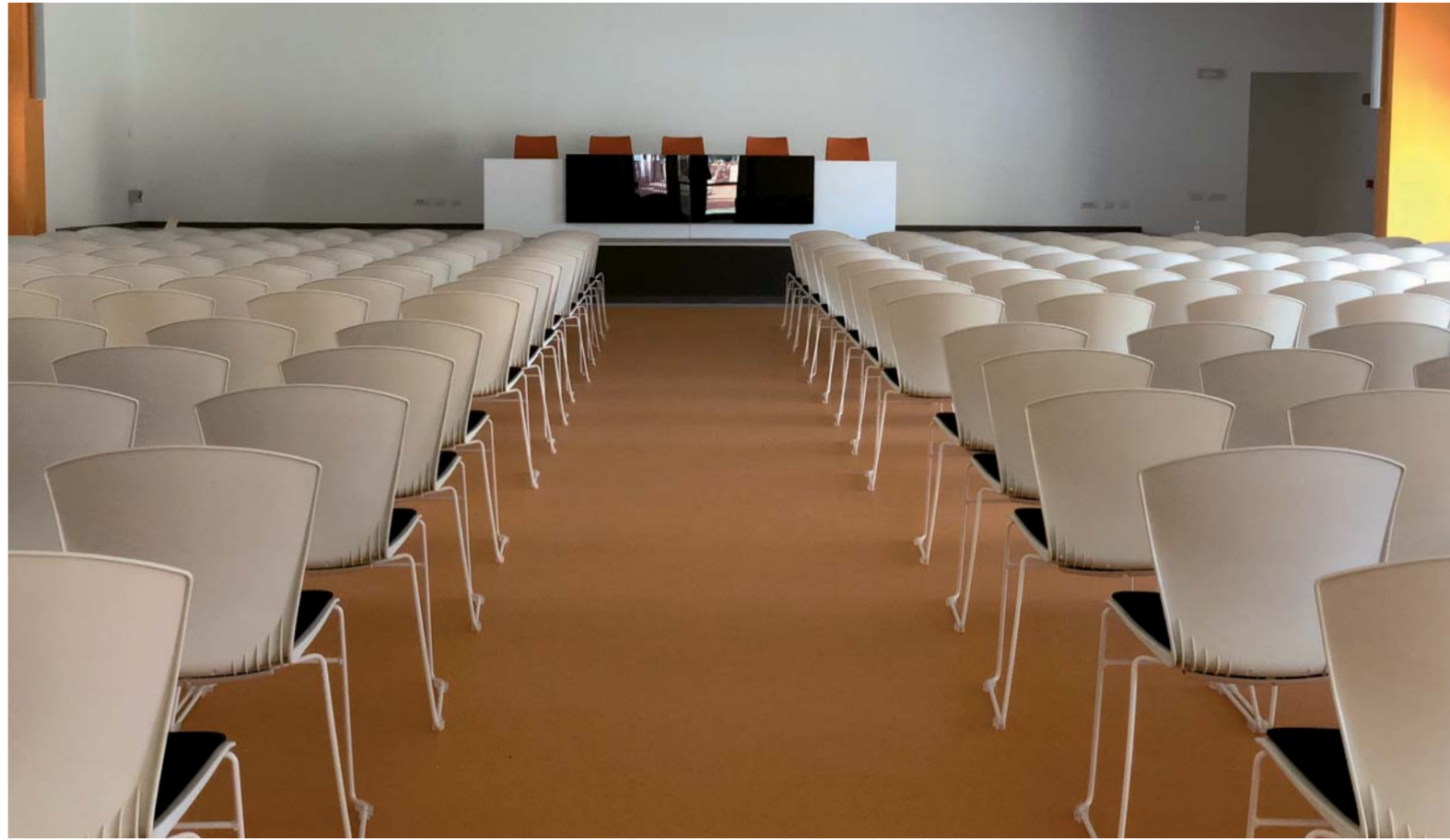





Mod. CA-582 + 2x op. CA-604

CARINA / **WAITING**



LAYOUT COVID-19



NUMERO DI TURNO	SPORTELLO	DESCRIZIONE SERVIZIO	PLATTAFORMA
A 127	4	C.U.P.	22
A 126	5	C.U.P.	22
A 125	3	C.U.P.	22
B 82	7	RIT. REFERTI	12
B 81	8	RIT. REFERTI	12

20/01/2015 10:43 RITIRARE IL BIGLIETTO E ATTENDERE



FRILL / NO FRILL

Aree di posizionamento

Meeting, Training, Waiting.

Caratteristiche tecniche

Modelli a buona impilabilità.
Monoscocca in Polipropilene.

FRILL

Sedia con braccioli; monoscocca proposta in 8 colori di cui solo due in versione ignifuga CL1, abbinata a strutture fisse o girevoli o su barra.

NO FRILL

Sedia senza braccioli; monoscocca proposta in 7 colori di cui solo due in versione ignifuga CL1, abbinata a strutture fisse o girevoli o su barra.

Finiture e Materiali

Strutture metalliche realizzate con profilati d'acciaio di diverse sezioni e misure.

Finiture cromata, nera, e bianca. È disponibile anche la versione 4 gambe in legno massello di faggio.

Optional e Varianti

Pannello tappezzato applicabile sul sedile, sia per Frill che per No Frill.

Areas of use

Meeting, Training, Waiting.

Technical specifications

Models with good stacking capability. Polypropylene single shell.

FRILL

Chair with armrests; single shell, available in 8 colours (only two in CL1 fire-retardant versions), combined with fixed or swivel frames or beam-mounted.

NO FRILL

Chair without armrests; single shell, available in 7 colours (only two in CL1 fire-retardant versions), combined with fixed or swivel frames or beam-mounted.

Finishes and Materials

Metal frames made from structural steel of different cross-sections and sizes.

Finishes: chrome, black and white.

4-leg version also available in solid beech wood.

Options and Variants

Upholstered pad can be added to seat both for Frill and No Frill.

Aires de placement

Meeting, Training, Waiting.

Caractéristiques techniques

Modèles très empilables.
Monocoque en Polypropylène.

FRILL

Chaise avec accoudoirs; monocoque proposée en 8 couleurs, dont deux en version ignifuge CL1, assemblée à structures fixes ou tournantes, ou sur poutre.

NO FRILL

Chaise sans accoudoirs; monocoque proposée en 7 couleurs, dont deux en version ignifuge CL1, assemblée à structures fixes ou tournantes, ou sur poutre.

Finitions et Matériaux

Structures métalliques réalisées en tubes d'acier de différentes sections et dimensions.

Finition chromée, noire et blanche.

La version à 4 pieds en hêtre massif est aussi disponible.

Options et Variantes

Placat tapissé à appliquer sur l'assise pour Frill comme pour No Frill.

Verwendungsbereiche

Meeting, Training, Waiting.

Technische Eigenschaften

Modelle mit guter Stapelbarkeit. Einteilige Sitzschale aus Polypropylen.

FRILL

Stuhl mit Armlehnen; einteilige Sitzschale in 8 Farben, davon zwei in feuerfester Version KL1, mit festen oder drehbaren Gestellausführungen sowie als Reihenbestuhlung.

NO FRILL

Stuhl ohne Armlehnen; einteilige Sitzschale in 7 Farben, davon zwei in feuerfester Version KL1, mit festen oder drehbaren Gestellausführungen sowie als Reihenbestuhlung.

Ausführungen und Materialien

Metallgestelle aus Stahlrohr mit verschiedenen Querschnitten und Abmessungen. Ausführungen verchromt, schwarz und weiß. Auch als Vierfußmodell aus massivem Buchenholz.

Optionen und Varianten

Polsteraufdoppelung für die Sitzfläche, sowohl für Frill als auch No Frill.



Mod. FL-011



Mod. FL-007 + op. FL-120



Mod. FL-016



Mod. FL-063 + op. A22G-18/45



Mod. FL-065 + op. FL-120 + op. A25-50



Mod. FL-003 + op. FL-120 + op. FL-132



FL-005 + op. FL-131



Mod. FL-011



Mod. FL-026 + op. FL-120



Mod. FL-002

FRILL / MEETING





Mod. FL-057



2x Mod. FL-052 | 2x Mod. FL-053



Mod. FL-065 + op. FL-120 + op. A25-50



Mod. FL-063 + op. A22G-18/45



Mod. FL-043 + 3x FL-120 + op. FL-124



Mod. FL-042 + op. FL-123



CONFERENCE / ADA 2 FOLD

Mod. AF-002 + op. A29-45X2

ACT DESIGN

modello depositato
patent pending
model breveté
Geschütztes Modell

ADA 2 / ADA 2 Fold

Are di posizionamento

Meeting, Training, Conference, Waiting.

Caratteristiche tecniche

ADA 2

Poltrona a pozzetto composta da due elementi: corpo con braccioli e sedile, realizzati attraverso stampo in schiumato Poliuretano ignifugo in CL1, con inserti in acciaio.

ADA 2 Fold

Poltrona a pozzetto richiudibile composta da quattro elementi: corpo con braccioli, fianchi richiudibili e sedile, realizzati attraverso stampo in schiumato Poliuretano ignifugo in CL1, con inserti in acciaio, disponibile anche in versione CI11M.

Finiture e Materiali

Serie rivestibili in ogni rivestimento cartella e fornibili su ruote o piedini in materiale plastico o in alluminio lucidato, in abbinamento con la finitura del decoro posto sul retro dello schienale (nero o cromato).

Optional e Varianti

Modelli attrezzabili con agganci di unione in batteria. È disponibile anche la versione con scrittoio antipanico. Per Ada 2 Fold è disponibile il carrello per trasporto poltrone.

Areas of use

Meeting, Training, Conference, Waiting.

Technical specifications

ADA2

Tub chair formed of two components: single section with back and armrests and separate seat; made from CL1 class fire-retardant moulded Polyurethane foam, with steel inserts.

ADA2 Fold

Folding tub chair formed of four components: single section with back and armrests, separate seat and folding sides; made from CL1 class fire-retardant moulded Polyurethane foam, with steel inserts, also available in CI11M version.

Finishes and Materials

Series can be upholstered in every standard covering and comes on castors or glides made from plastic or polished aluminium, matching the finish of the decoration on the rear of the backrest (black or chrome).

Options and Variants

Model can be fitted with ganging hooks for banks of seating. It is also available in the version with fold-down writing tablet for ease of movement (anti-panic writing tablet). A trolley to move chairs is also available for Ada 2 Fold.

Aires de placement

Meeting, Training, Conference, Waiting.

Caractéristiques techniques

ADA 2

Fauteuil de cockpit composé de deux éléments: corps avec accoudoirs et assise, réalisés par moulage de mousse de Polyuréthane ignifuge en CL1, avec inserts en acier.

ADA 2 Fold

Fauteuil de cockpit pliable composé de quatre éléments: corps avec accoudoirs, flancs pliants et assise, réalisés par moulage de mousse de Polyuréthane ignifuge en CL1, avec inserts en acier, disponible aussi en version CI11M.

Finitions et Matériaux

Série housable avec tous les revêtements du catalogue, livrée avec roulettes ou patins en matière plastique ou en aluminium poli, assortis avec la finition de la décoration placée à l'arrière du dossier (noire ou chromée).

Options et Variantes

Modèles pouvant être équipés d'accroches de connexion. La version avec tablette écriteire anti panique est aussi disponible. Pour Ada 2 Fold, un chariot de transport est disponible.

Verwendungsbereiche

Meeting, Training, Conference, Waiting.

Technische Eigenschaften

ADA2

Armlehnstuhl bestehend aus zwei Elementen: Korpus mit Armlehnen und Sitz, hergestellt aus formgespritztem PU-Schaum, feuerfest KL1, mit innerer Stahlkonstruktion.

ADA2 Fold

Klappbarer Armlehnstuhl bestehend aus vier Elementen: Korpus mit Armlehnen, klappbare Seitenteile und Sitz, hergestellt aus formgespritztem PU-Schaum, feuerfest KL1, mit innerer Stahlkonstruktion, erhältlich auch in der Version KI11M.

Ausführungen und Materialien

Mustermappe beziehbare Modellreihen, lieferbar mit Rollen oder Gleitern aus Kunststoff oder poliertem Aluminium, passend zum Dekorelement an der Rückseite der Rückenlehne (schwarz oder verchromt).

Optionen und Varianten

Mit Vorrichtung zur Reihenverketzung ausstattbar. Auch in der Ausführung mit Antipanik-Schreibplatte erhältlich. Für Ada 2 Fold kann ein passender Transportwagen geliefert werden.



Mod. A2-2141 + op. A27G-45X4



Mod. A2-2143



Mod. AF-001



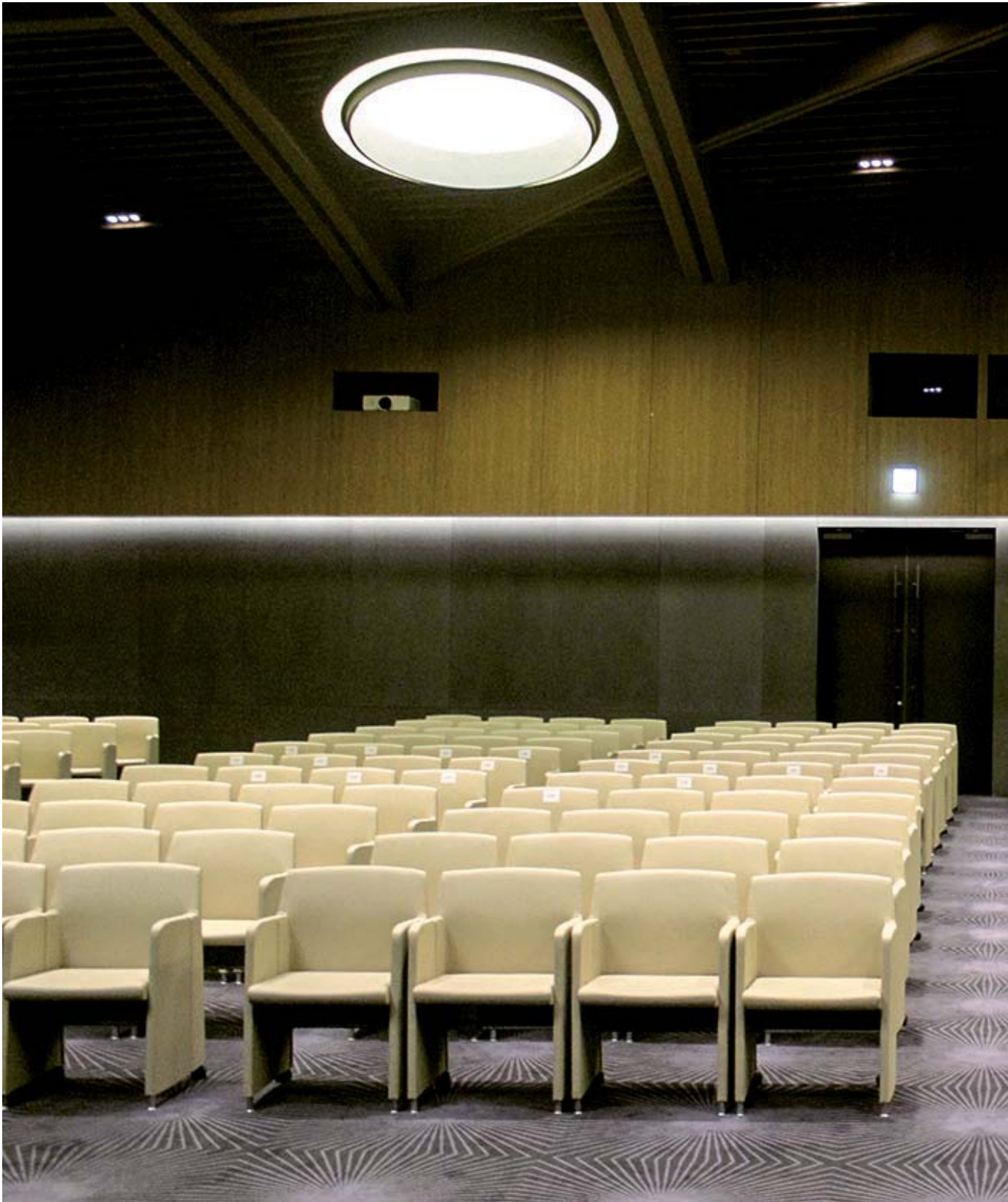

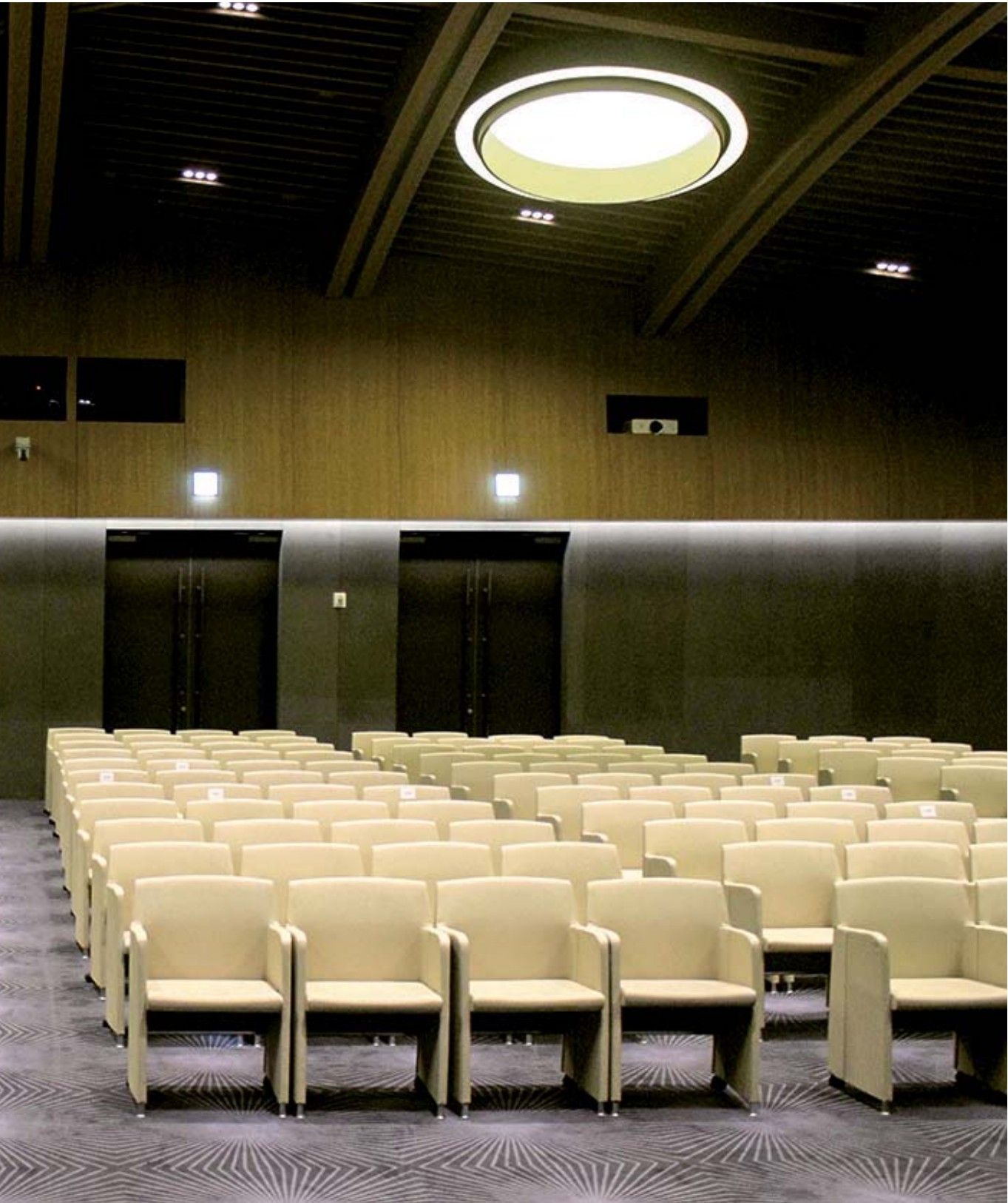



Mod. A2-2142



Mod. A2-2144 + op. A2-2151





GO MEET

Aree di posizionamento

Meeting, Training, Conference.

Caratteristiche tecniche

Tavolo funzionale proposto in diverse dimensioni e finiture. Dotato di top ribaltabile, permette il parcheggio frontale. Favorisce la mobilità e l'immediata aggregabilità.

Finiture e Materiali

Piano standard con superficie in laminato plastico da 0,9 mm sulle due facce, bordo in ABS da 27 mm. Gamba a "T" rovesciata, dotata di ruote da 65 mm con freno a pedale. Finitura cromata CR, nera N o grigio alluminio VAD.

Optional e Varianti

Tutti i modelli possono essere aggregabili tra loro con appositi agganci, oppure essere dotati di "top-access" per il passaggio di cavi elettrici o di modesty panel per uso cattedra. Go-Meet offre più soluzioni dimensionali rispetto a Go-Lite: ad esempio è possibile realizzare la dimensione massima di 200x100 cm di top, con 3 bracci di rotazione e barre di rinforzo al piano.

Areas of use

Meeting, Training, Conference.

Technical specifications

Multipurpose table in different sizes and finishes. Fitted with flip top for nesting. Easy to manoeuvre and quick to stow away.

Finishes and Materials

Standard top with 0.9-mm-thick plastic laminate on both sides, 27 mm thick ABS edge. Inverted "T"-shape leg, 65 mm castors with foot-operated locking. Finish: chrome (CR), black (N) or aluminium grey (VAD).

Options and Variants

All models can be connected with linking brackets, or they can be fitted with top-access cable management or modesty panels for desk use. Go-Meet has more size options than Go-Lite: for example, it is possible to create a top of up to 200x100 cm, with three hinges and reinforcement bars on the top.

Aires de placement

Meeting, Training, Conference.

Caractéristiques techniques

Table fonctionnelle proposée en différentes dimensions et finitions. Son plateau rabattable en permet le stockage vertical. Facile à déplacer et à assembler.

Finitions et Matériaux

Plateau standard avec surface en plastique stratifié de 0,9 mm sur les deux faces, chant en ABS de 27 mm. Pied en "T" renversé, muni de roulettes 65 mm avec frein à pédale. Finition chromée CR, noire N ou gris aluminium VAD.

Options et Variantes

Tous les modèles peuvent être assemblés entre eux avec des accroches, ou être équipés d'un "top-access" pour la connectique ou de cloisonnettes pour bureau. Go-Meet offre plus de solutions pour les dimensions que Go-Lite: par exemple, il est possible de réaliser la dimension maximum de 200x100 cm du plateau, avec 3 bras de rotation et une barre de renfort.

Verwendungsbereiche

Meeting, Training, Conference.

Technische Eigenschaften

Funktionstisch in verschiedenen Größen und Ausführungen. Mit klappbarer Tischplatte, kann frontal geparkt werden. Gewährleistet hohe Mobilität und schnelle Verkettung.

Ausführungen und Materialien

Standardplatte mit beidseitiger Laminatbeschichtung (0,9 mm) und 27 mm ABS-Kante. T-Bein-Design, Räder ø 65 mm mit Fußbremse. Ausführung verchromt CR, schwarz N oder aluminiumgrau VAD.

Optionen und Varianten

Alle Modelle können durch spezielle Verbinder miteinander verkettet sowie mit „Top-Access“ für die Kabeldurchführung oder Knieuamblende ausgestattet werden. Go-Meet bietet mehr Größenvarianten als Go-Lite: So lässt sich z.B. eine maximale Plattengröße von 200x100 cm realisieren, mit drei Dreharmen und Verstärkungsprofilen für die Platte.



Mod. GM-082



2x Mod. GM-083





LONDRA



NEW YORK



TOKYO





GO LITE

Are di posizionamento

Meeting, Training, Conference.

Caratteristiche tecniche

Tavolo funzionale ed estetico, proposto in diverse dimensioni e finiture.

Dotato di top ribaltabile, permette il parcheggio frontale. Favorisce la mobilità e l'immediata aggregabilità.

Finiture e Materiali

Piano standard con superficie in laminato plastico da 0,9 mm sulle due facce, bordo in ABS da 27 mm. Gamba a "Y" rovesciata dotata di ruote da 65 mm con freno a pedale. Finitura cromata CR, nera N o bianca.

Optional e Varianti

Tutti i modelli possono essere aggregabili tra loro con appositi agganci, oppure essere dotati di "top-access" per il passaggio di cavi elettrici o di modesty panel per uso cattedra. Go Lite offre una dimensione massima di 180x80 cm.

Areas of use

Meeting, Training, Conference.

Technical specifications

Multipurpose, stylish table in different sizes and finishes. Fitted with flip top for nesting. Easy to manoeuvre and quick to stow away.

Finishes and Materials

Standard top with 0.9-mm-thick plastic laminate on both sides, 27 mm thick ABS edge. Inverted "Y"-shape leg, 65 mm castors with foot-operated locking. Finishes: chrome (CR), black (N) or white.

Options and Variants

All models can be connected with linking brackets, or they can be fitted with top-access cable management or modesty panels for desk use. The maximum size of Go Lite is 180x80 cm.

Aires de placement

Meeting, Training, Conference.

Caractéristiques techniques

Table fonctionnelle et esthétique proposée en différentes dimensions et finitions. Son plateau rabattable en permet le stockage vertical. Facile à déplacer et à assembler.

Finitions et Matériaux

Plateau standard avec surface en plastique stratifié de 0,9 mm sur les deux faces, chant en ABS de 27 mm. Pied en "Y" renversé, muni de roulettes 65 mm avec frein à pédale. Finition chromée CR, noire N ou blanche.

Options et Variantes

Tous les modèles peuvent être assemblés entre eux avec des accroches, ou être équipés d'un "top-access" pour la connectique ou de cloisonnettes pour bureau. Go Lite offre une dimension maximum de 180x80 cm.

Verwendungsbereiche

Meeting, Training, Conference.

Technische Eigenschaften

Formschöner Funktionstisch in verschiedenen Größen und Ausführungen. Mit klappbarer Tischplatte, kann frontal geparkt werden. Gewährleistet hohe Mobilität und schnelle Verkettung.

Ausführungen und Materialien

Standardplatte mit beidseitiger Laminatbeschichtung (0,9 mm) und 27 mm ABS-Kante. Y-Bein-Design, Räder ø 65 mm mit Fußbremse. Ausführungen verchromt CR, schwarz N und weiß.

Optionen und Varianten

Alle Modelle können durch spezielle Verbinder miteinander verkettet sowie mit „Top-Access“ für die Kabeldurchführung oder Knieraumblende ausgestattet werden. Go Lite bietet eine maximale Größe von 180x80 cm.



Mod. GL-043







Q-44 BANCO

Are di posizionamento

Training, Conference.

Caratteristiche tecniche

Serie derivata dalle serie Q-44 e Q-GO, integrata al posto banco per aula universitaria, con piano fisso o ribaltabile.

La sedia, posta su trave, è disponibile nelle versioni: PP, sedile e schienale in Polipropilene (anche in versione Cl1); IMPP, sedile tappezzato e schienale in Polipropilene (anche in versione Cl1IM); IM, sedile e schienale tappezzati; W, sedile e schienale in faggio multistrati. Piano fisso o ribaltabile, disponibili in diverse finiture; struttura metallica con piede per fissaggio a pavimento o su binari.

Finiture e Materiali

Strutture metalliche realizzate con profilati d'acciaio debitamente lavorati con attrezzature e lavorazioni meccaniche d'avanguardia per ottenere resistenze strutturali nella vita del prodotto e precisione nella fase di montaggio. Finiture standard nera o grigio alluminio VA7.

Optional e Varianti

Disponibilità di cestello porta libri, canalizzazione porta cavi e uscita dati/energia, binari con passaggio cavi per banchi con struttura auto-portante.

Areas of use

Training, Conference.

Technical specifications

Offshoot of the Q-44 and Q-GO series, integrated into the bench seat for lecture halls, with fixed or flip-up top.

The beam-mounted chair comes in the following versions:

PP: Polypropylene seat and backrest (also available in Cl1 version); IMPP: upholstered seat and Polypropylene backrest (also available in Cl1IM version); IM: upholstered seat and backrest; W: multi-layer beechwood seat and backrest.

Fixed or fold-up top, available in several finishes; metal frame with foot for fixing to floor or on tracks.

Finishes and Materials

Metal frames made from steel profiles carefully machined with cutting-edge equipment and mechanical processes to obtain structural strength during product life and precision in the assembly phase. Standard finishes: black or aluminium grey (VA7).

Options and Variants

Availability of book rack, cable management and data/power ports, tracks with cable runs for desks with freestanding frame.

Aires de placement

Training, Conference.

Caractéristiques techniques

Série dérivant des séries Q-44 et Q-GO, intégrée au pupitre d'amphithéâtre universitaire, avec plateau fixe ou rabattable.

La chaise, posée sur poutre, est disponible dans les versions:

PP, assise et dossier en Polypropylène (aussi en version Cl1); IMPP, assise tapissée et dossier en Polypropylène (aussi en version Cl1IM); IM, assise et dossier tapissés; W, assise et dossier en multiplis de hêtre. Plateau fixe ou rabattable, disponible en différentes finitions; structure métallique avec pied de fixation au sol ou sur rails.

Finitions et Matériaux

Structures métalliques réalisées en tubes d'acier spécialement travaillés avec des équipements et usinages à l'avant-garde qui permettent d'obtenir une grande résistance du produit et une excellente précision dans la phase de montage. Finition standard noire ou gris aluminium VA7.

Options et Variantes

Disponibilité de panier porte livres, chemins de câbles électriques et informatiques, consoles passe-câbles pour pupitres avec structure auto portante.

Verwendungsbereiche

Training, Conference.

Technische Eigenschaften

Weiterentwicklung der Serien Q-44 und Q-GO zur Sitzbank für Hörsäle mit integrierter fester oder klappbarer Schreibplatte.

Der auf Traverse montierte Sitz ist in folgenden Ausführungen erhältlich:

PP, Sitz und Rückenlehne aus Polypropylen (auch in der Version Kl1); IMPP, Sitz gepolstert und Rückenlehne aus Polypropylen (auch in der Version Kl1); IM, Sitz und Rückenlehne gepolstert; W, Sitz und Rückenlehne aus Buchenschichtholz.

Feste oder klappbare Schreibplatte, erhältlich in verschiedenen Ausführungen; Metallgestell mit Fuß zur Boden- oder Schienenbefestigung.

Ausführungen und Materialien

Metallgestelle aus Stahlprofilen, angemessen mit hochwertigen Ausrüstungen und Verfahren mechanisch bearbeitet, um neben Strukturfestigkeit über die Lebensdauer des Produkts ausreichende Montagepräzision zu gewährleisten. Standardausführungen schwarz oder aluminiumgrau VA7.

Optionen und Varianten

Bücherablage, Kabelführungskanäle mit Daten- / Stromausgängen, Schienen mit Kabeldurchgängen für Bänke mit selbsttragendem Gestell.



IM Mod. QB-006



PP Mod. QB-012



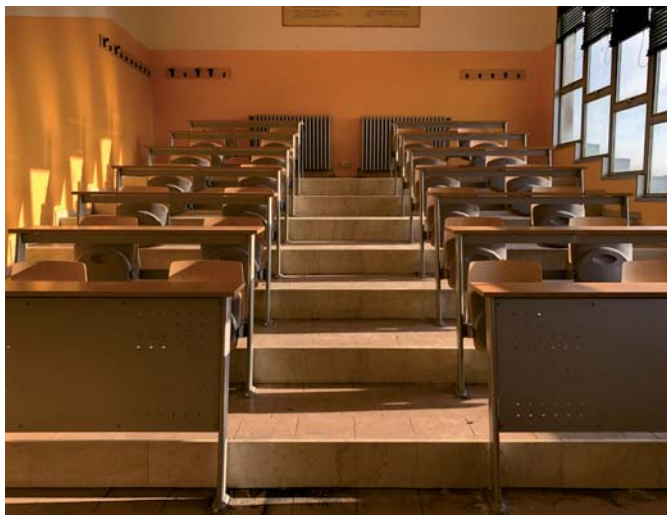





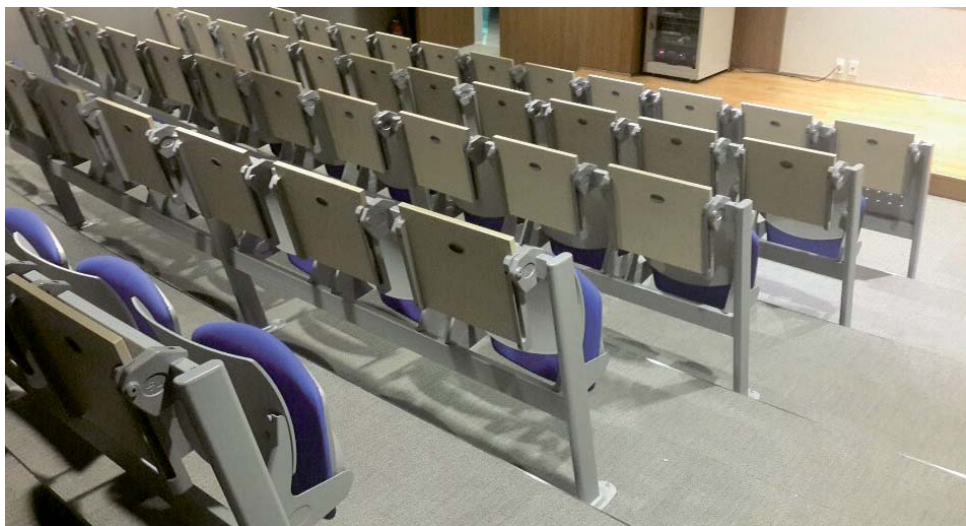
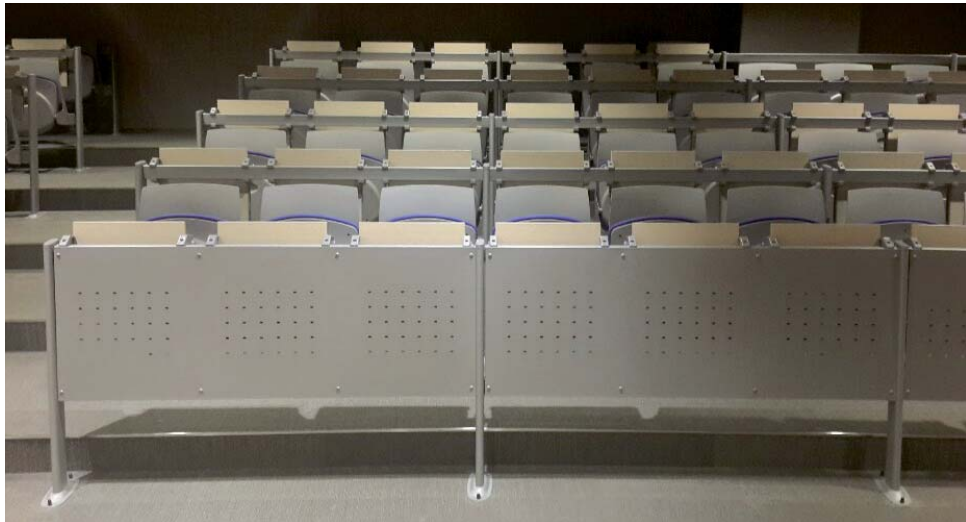



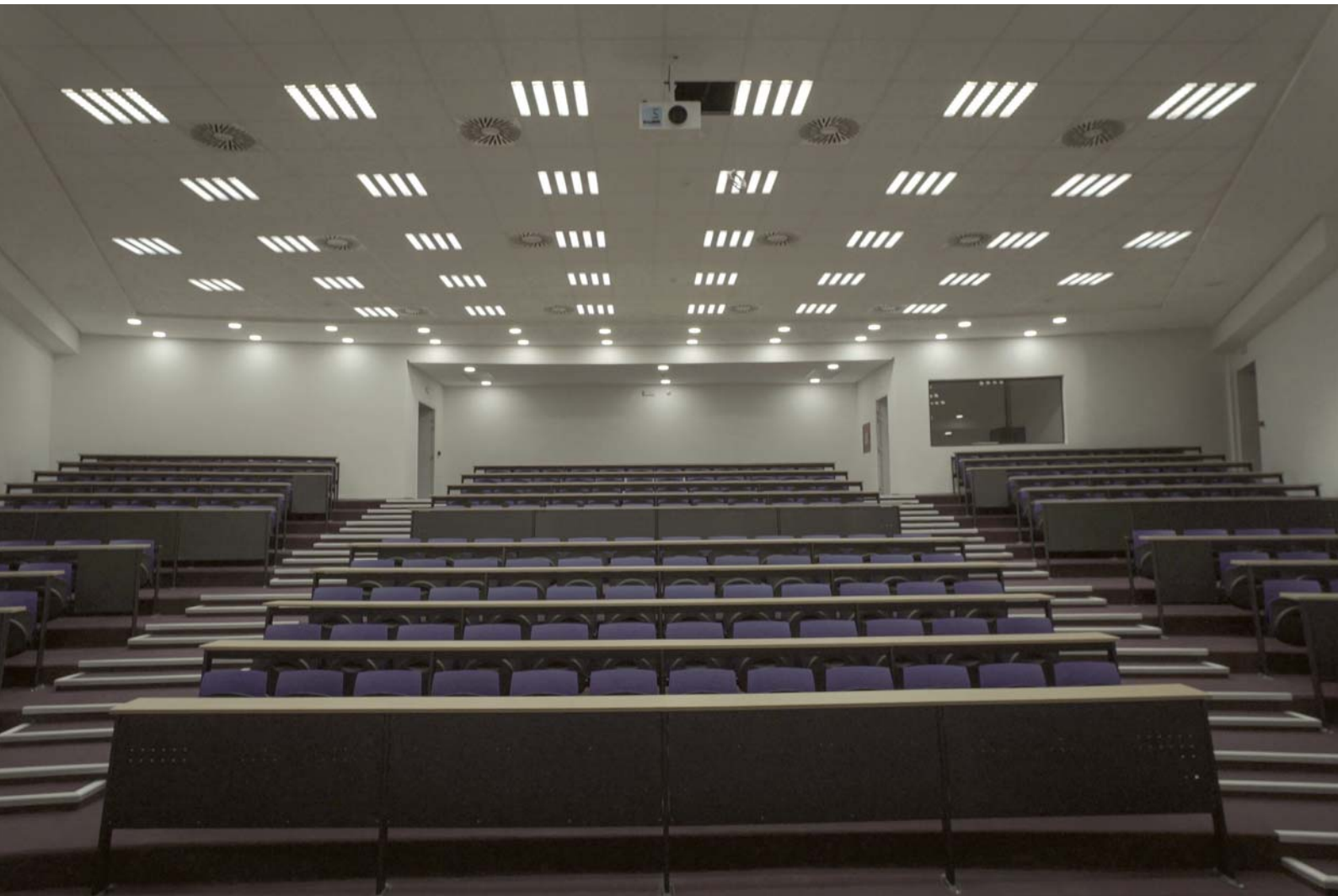





Q-44 TIP-UP

Aree di posizionamento

Training, Conference.

Caratteristiche tecniche e peculiarità

Serie derivata dalle serie Q-44 e Q-GO, con sedile ribaltabile. La seduta è posta su trave ed è disponibile nelle versioni: PP, sedile e schienale in Polipropilene (con alcuni colori in CL1); IMPP, sedile tappezzato e schienale in Polipropilene (anche in versione CL1-M2); W, con sedile e schienale in faggio multistrati (anche in CL1). Ogni versione è disponibile con o senza braccioli o con scrittoio antipanic. Il piede è predisposto per il fissaggio a pavimento o su binari.

Finiture e Materiali

Strutture metalliche realizzate con profilati d'acciaio debitamente lavorati con attrezzature e lavorazioni meccaniche d'avanguardia, per ottenere resistenze strutturali nella vita del prodotto e precisione nella fase di montaggio. Finiture standard nera o grigio alluminio VA.

Optional e Varianti

Canalizzazione porta cavi e uscita dati/energia; binari disponibili per versioni con struttura autoportante.

Areas of use

Training, Conference.

Technical specifications and special features

Offshoot of the Q-44 and Q-GO series, with tip-up seat. The chair is beam-mounted, and comes in the following versions: PP: Polypropylene seat and backrest (some colours available in CL1 version); IMPP: upholstered seat and Polypropylene backrest (also available in CL1-M2 version); W: multi-layer beechwood seat and backrest (also in CL1). Each version is available with or without armrests, or with anti-panic writing tablet. The foot has provision for fixing to floor or castors.

Finishes and Materials

Metal frames made from steel profiles carefully machined with cutting-edge equipment and mechanical processes to obtain structural strength during product life and precision in the assembly phase. Standard finishes: black or aluminium grey (VA).

Options and Variants

Cable management and data/power ports; tracks available for versions with freestanding frame.

Aires de placement

Training, Conference.

Caractéristiques techniques et particularités

Série dérivant des séries Q-44 e Q-GO, avec assise relevable. Le siège, placé sur poutre, est disponible dans les versions: PP, assise et dossier en Polypropylène (avec certaines couleurs disponibles en CL1); IMPP, assise tapissée et dossier en Polypropylène, (disponible aussi en version CL1-M2); W, avec assise et dossier en multiplis de hêtre (aussi en CL1). Toutes les versions sont disponibles avec ou sans accoudoirs ou avec tablette écriteiroire anti panique. Le pied est prédisposé pour sa fixation au sol ou sur rails.

Finitions et Matériaux

Structures métalliques réalisées en tubes d'acier spécialement travaillés avec des équipements et usinages à l'avant-garde qui permettent d'obtenir une grande résistance du produit et une excellente précision dans la phase de montage. Finitions standard noire ou gris aluminium VA.

Options et Variantes

chemins de câbles électriques et informatiques, consoles passe-câbles pour versions avec structure auto portante.

Verwendungsbereiche

Training, Conference.

Technische Eigenschaften und Besonderheiten

Weiterentwicklung der Reihen Q-44 und Q-GO, mit klappbarem Sitz. Der auf Traverse montierte Sitz ist in folgenden Ausführungen erhältlich: PP, Sitz und Rückenlehne aus Polypropylen (einige Farben auch in KL1); IMPP, Sitz gepolstert und Rückenlehne aus Polypropylen (auch in der Version CL1-M2); W, Sitz und Rückenlehne aus Buchenschichtholz (auch in KL1). Alle Ausführungen sind mit und ohne Armlehnen oder mit Antipanic-Schreibplatte lieferbar. Der Fuß ist sowohl für die Boden- als auch Schienenbefestigung geeignet.

Ausführungen und Materialien

Metallgestelle aus Stahlprofilen, angemessen mit hochwertigen Ausrüstungen und Verfahren mechanisch bearbeitet, um neben Strukturfestigkeit über die Lebensdauer des Produkts ausreichende Montagepräzision zu gewährleisten. Standardausführungen schwarz oder aluminiumgrau VA.

Optionen und Varianten

Kabelführungskanäle mit Daten- / Stromausgängen, Schienen mit Kabeldurchgängen für Bänke mit selbsttragendem Gestell.



3x IMPP Mod. TU-024



3x PP Mod. TU-001







AUDITORIUM

Are di posizionamento

Training, Conference.

Caratteristiche tecniche e peculiarità

Poltrona modulare per conferenza completamente tappezzata. Sedile ribaltabile per contrappeso e fianchi che si fissano a pavimento. Ogni poltrona ha un fianco in condivisione.

La serie è disponibile anche in versione CI11M in alcuni rivestimenti.

Pulizia delle linee e confort elevato. Possibilità di personalizzare le dimensioni.

Finiture e Materiali

Disponibile in tutti i rivestimenti a cartella. Parti metalliche realizzate con finiture standard nera o grigio alluminio VA.

Optional e Varianti

Versione con scrittoio antipanico, rientrante a scomparsa nel fianco della poltrona.

Possibilità di applicazione di presa dati/energia sul fianco della poltrona. Disponibilità di braccioli in legno massello e retro con pannello in legno di faggio.

Areas of use

Training, Conference.

Technical specifications and special features

Fully upholstered modular chair for conference auditoriums.

Automatic seat tip-up, sides fixed to floor.

Each chair shares one side.

The series is also available in

CI11M in some coverings.

Sleek lines and high comfort.

Possibility of customising

dimensions.

Finishes and Materials

Available in all standard coverings. Metal parts manufactured with standard finishes: black or aluminium grey (VA).

Options and Variants

Version with fold-away, anti-panic writing tablet concealed in the side of the chair.

Possibility of data/power ports

on the side of the chair. Avail-

ability of solid wood armrests

and back with beechwood pad.

Aires de placement

Training, Conference.

Caractéristiques techniques et particularités

Fauteuil modulaire pour conférence entièrement tapissé.

Assise relevable par contre-poids et flancs qui se fixent au sol. Chaque fauteuil a un flanc

commun avec le suivant.

La série est aussi disponible

en version CI11M avec certains

revêtements.

Lignes nettes et grand confort.

Il est possible de personnaliser

les dimensions.

Finitions et Matériaux

Disponibile dans tous les revêtements du catalogue. Parties métalliques avec finitions standard noire ou gris aluminium VA.

Options et Variantes

Version avec tablette écritoire anti-panique, rabattable, escamotable sur le flanc du fauteuil.

Il est possible d'appliquer une

prise de courant et de réseau

sur le flanc du fauteuil. Des

accoudoirs en bois massif sont

disponibles ainsi qu'un panneau

arrière en bois de hêtre.

Verwendungsbereiche

Training, Conference.

Technische Eigenschaften und Besonderheiten

Modularer Konferenzsessel, vollständig gepolstert.

Klappbare Sitzfläche mit Gegengewicht, Seitenteile mit

Bodenbefestigung. Bei einer

Reihenbildung werden Grund-

und Anbausessel eingesetzt, wo-

bei das Mittelteil als Armlehne für

beide angrenzende Sessel dient.

Die Reihe ist auch mit einigen

Bezügen in der Version KI11M

erhältlich.

Schlichte Linienführung und hoher

Komfort. Möglichkeit zur indivi-

duellen Größenanfertigung.

Ausführungen und Materialien

Erhältlich mit allen Bezügen nach

Stoff-Mustermappe. Metallteile

in den Standardausführungen

schwarz oder aluminiumgrau VA.

Optionen und Varianten

Ausführung mit Antipanik-

Schreibplatte, die im Seitenteil

des Armlehnstuhls versenkt wird.

Möglichkeit zur Anbringung von

Daten-/Stromdose am Seitenteil.

Armlehnen aus Massivholz und

Rückseite mit Buchenholzplatte.



4x Mod. AU-002 + Mod. AU-003

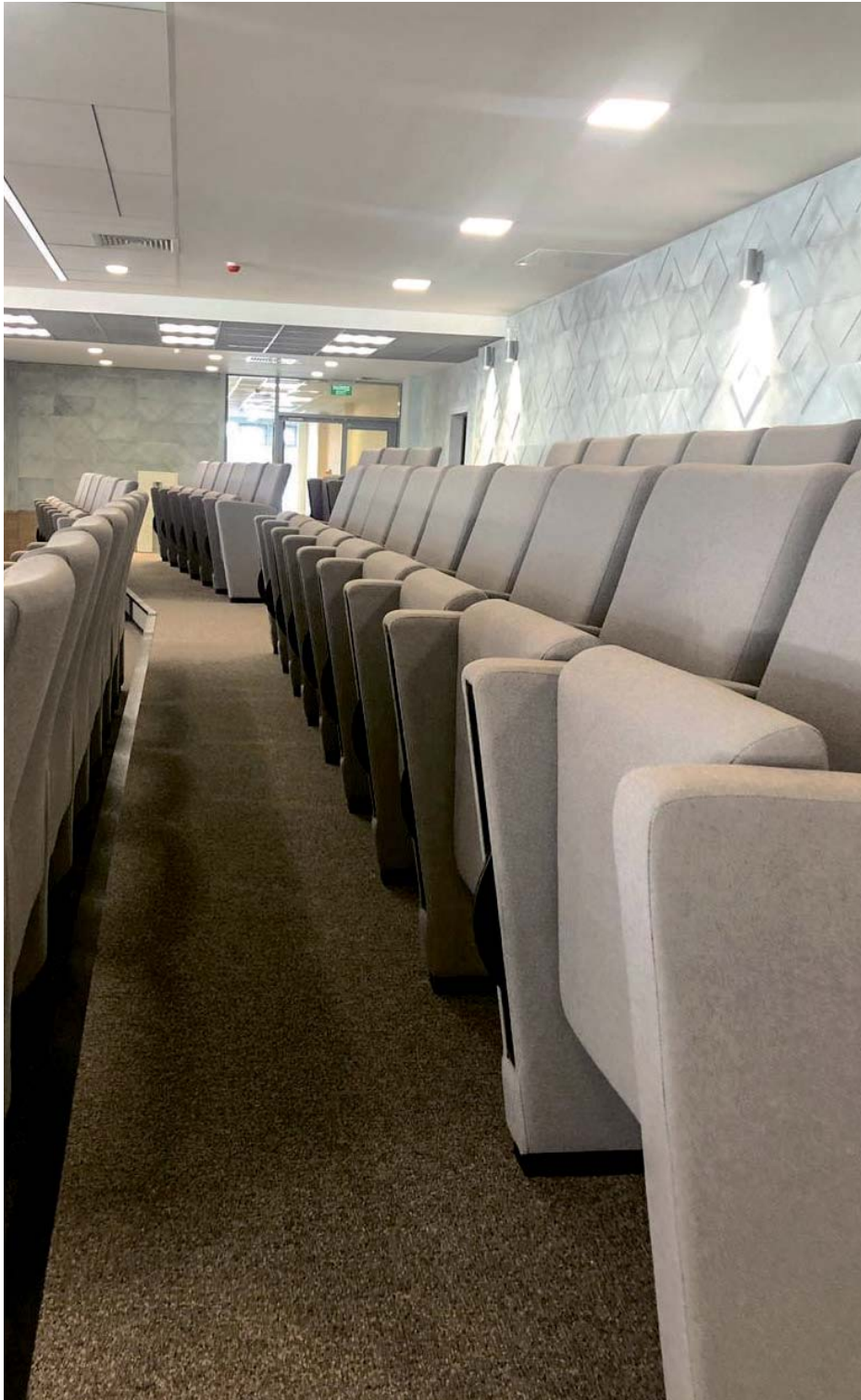





WAITING / Q-44 FIX

3x IMPP Mod. QX-008 + 2x op. QX-043

Q-44 FIX

Aree di posizionamento

Waiting.

Caratteristiche tecniche

Serie per attesa derivata dalla serie Q-44.

Seduta posta su trave con piede autoportante a "V" rovesciato.

Versioni disponibili:

PP, sedile e schienale in Polipropilene (anche in CL1); IMPP, sedile tappezzato e schienale in Polipropilene (anche in classe 1IM); IM, sedile e schienale tappezzati (anche in classe 1IM); W, sedile e schienale in faggio multistrati (anche in Classe 1).

Finiture e Materiali

Fianco destro e sinistro portanti. Sedile e schienale della seduta sono realizzati in lamiera d'acciaio spessore 3 mm, tagliata a laser debitamente sagomata e lavorata. Finiture standard nera, grigio alluminio VA.

Optional e Varianti

Braccioli intermedi o di fine fila realizzati in doppio tubo d'acciaio con poggia braccia in Polipropilene, nel colore della seduta.

Areas of use

Waiting.

Technical specifications

Offshoot of Q-44 series, for waiting rooms.

The chair is beam-mounted, with freestanding, inverted "V" leg.

Available versions:

PP: Polypropylene seat and backrest (also in CL1); IMPP: upholstered seat and Polypropylene backrest (also in class 1IM); IM: upholstered seat and backrest (also in class 1IM); W: multi-layer beechwood seat and backrest (also in class 1).

Finishes and Materials

Load-bearing left and right sides. Seat pan and seat backrest are made from 3 mm-thick, laser-cut, shaped and machined steel sheet. Standard finishes: black or aluminium grey (VA).

Options and Variants

Middle or row-end armrests made from double steel pipe with Polypropylene arm pads, in same colour as seat.

Aires de placement

Waiting.

Caractéristiques techniques

Série pour attente dérivant de la série Q-44.

Siège placé sur poutre avec pied autoporteur en "V" renversé.

Versiones disponibles:

PP, assise et dossier en Polypropylène (aussi en CL1); IMPP, assise tapissée et dossier en Polypropylène (aussi en CL1IM); IM, assise et dossier tapissés (aussi en CL1IM); W, assise et dossier en multiplis de hêtre (aussi en CL 1).

Finitions et Matériaux

Flancs droit et gauches portants. L'assise et le dossier sont réalisés en tôle d'acier de 3 mm d'épaisseur, découpée au laser et spécialement façonnée et usinée. Finitions standard noire, gris aluminium VA.

Options et Variantes

Appui-bras intermédiaires ou de fin de rangée en double tube d'acier avec manchette en Polypropylène, de la couleur du siège.

Verwendungsbereiche

Waiting.

Technische Eigenschaften

Reihe für den Wartebereich, Weiterentwicklung der Reihe Q-44.

Auf Traverse montierter Sitz mit selbsttragendem Fuß in umgekehrtem V-Design.

Erhältliche Ausführungen: PP, Sitz und Rückenlehne aus Polypropylen (auch in K11); IMPP, Sitz gepolstert und Rückenlehne aus Polypropylen (auch in Klasse 1IM); IM, Sitz und Rückenlehne gepolstert (auch in Klasse 1IM); W, Sitz und Rückenlehne aus Buchenschichtholz (auch in Klasse 1).

Ausführungen und Materialien

Tragendes Seitenteil rechts und links. Sitz und Rückenlehne sind aus 3 mm starkem Stahlblech gefertigt, lasergeschnitten und angemessen geformt und verarbeitet. Standardausführungen schwarz, aluminiumgrau VA.

Optionen und Varianten

Armlehnen in der Mitte oder am Reihenende aus doppeltem Stahlrohr mit Armauflagen aus Polypropylen in der Sitzfarbe.



3x IMPP Mod. QX-008 + op. QX-054



3x IM Mod. QX-013 + 2x op. QX-043







LINATE

Aree di posizionamento

Waiting.

Caratteristiche tecniche

Seduta modulare su trave destinata ad ambienti con alta affluenza di pubblico (aeroporti, stazioni ferroviarie, ospedali, ecc.). La seduta, con sedile e schienale indipendenti, è realizzata in faggio multistrati (versione W), proposta di serie con finitura naturale (F), sbiancata (FB) o wengè (WE), oppure completamente tappezzata (versione IM).

Disponibile con braccioli in alluminio finitura lucida, oppure senza.

Finiture e Materiali

Le gambe autoportanti e i braccioli sono realizzati in alluminio avente finitura lucida, mentre la trave portante è in acciaio sezione 80x40 mm finitura colore grigio (VA).

Optional e Varianti

Pannelli tappezzati da applicare alla versione in faggio multistrati (versione W). Possibilità di intervenire sulle dimensioni e sull'inclinazione della postura.

Areas of use

Waiting.

Technical specifications

Modular, beam-mounted seat for high-traffic environments (airports, railway stations, hospitals etc.). The seat, with independent seat pan and backrest, is made from multi-layer beechwood (W version), available with standard natural (F), bleached (FB) or Wenge (WE) finish, or fully upholstered (IM version).

Available with or without armrests in polished aluminium finish.

Finishes and Materials

The freestanding legs and the armrests are made from aluminium with polished finish; the support beam is made from 80x40-mm steel coated with grey finish (VA).

Options and Variants

Upholstered pads to apply to the multi-layer beechwood version (W). Possibility of customising size and tilt.

Aires de placement

Waiting.

Caractéristiques techniques

Siège modulaire sur poutre destiné à des espaces avec grande affluence de public (aéroports, gares ferroviaires, hôpitaux, etc.). Le siège, avec assise et dossier indépendants, est réalisé en multiplis de hêtre (version W), avec finition standard naturelle (F), blanchie (FB) ou wengé (WE), ou encore entièrement tapissée (version IM).

Disponible avec appui-bras en aluminium finition polie, ou sans appui-bras.

Finitions et Matériaux

Les pieds autoporteurs et les appui-bras sont réalisés en aluminium finition polie, la poutre portante est en acier avec section 80x40 mm finition grise (VA).

Options et Variantes

Placets tapissés à appliquer à la version en multiplis de hêtre (version W). Il est possible d'intervenir sur les dimensions et sur l'inclinaison de la posture.

Verwendungsbereiche

Waiting.

Technische Eigenschaften

Auf Traverse montierter modularer Sitz für Bereiche mit hohem Besucheraufkommen (Flughäfen, Bahnhöfe, Krankenhäuser usw). Modell mit getrennter Sitzfläche und Rückenlehne aus Buchenschichtholz (Version W), serienmäßig in Natur-Ausführung (F), gebleicht (FB) und Wenge (WE) oder vollständig gepolstert (Version IM) geliefert. Erhältlich mit und ohne Armauflagen aus poliertem Aluminium.

Ausführungen und Materialien

Die selbsttragenden Beine und die Armlehnen sind aus poliertem Aluminium, während die tragende Traverse aus Stahl mit Querschnitt 80x40 mm und grauer Beschichtung (VA) besteht.

Optionen und Varianten

Polsteraufdoppelungen zur Ergänzung der Ausführung aus Buchenschichtholz (Version W). Möglichkeit zur Änderung von Abmessungen und Sitzneigung.



3x W Mod. LI-006 + 3x op. LI-012 + op. LI-016 + op. LI-015



3x IM Mod. LI-008 + op. LI-015



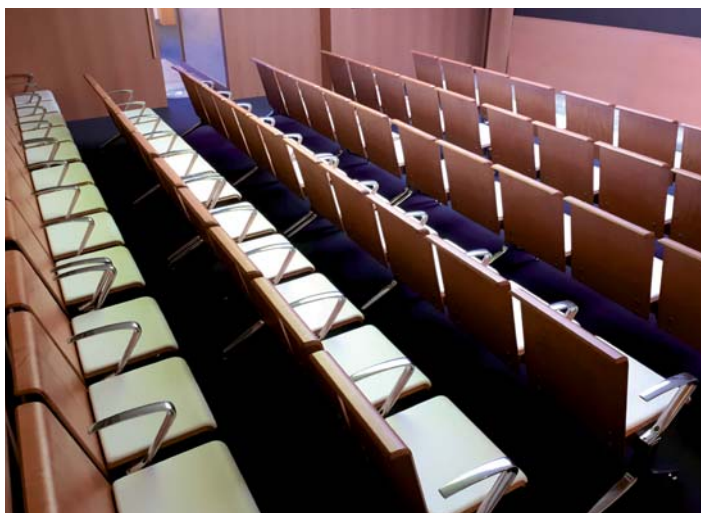



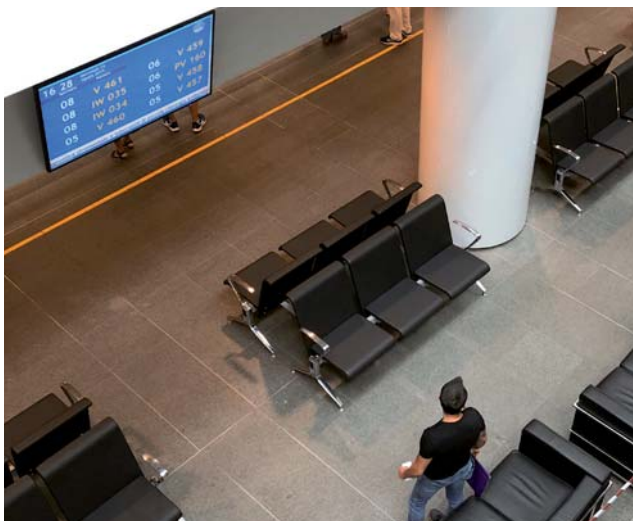
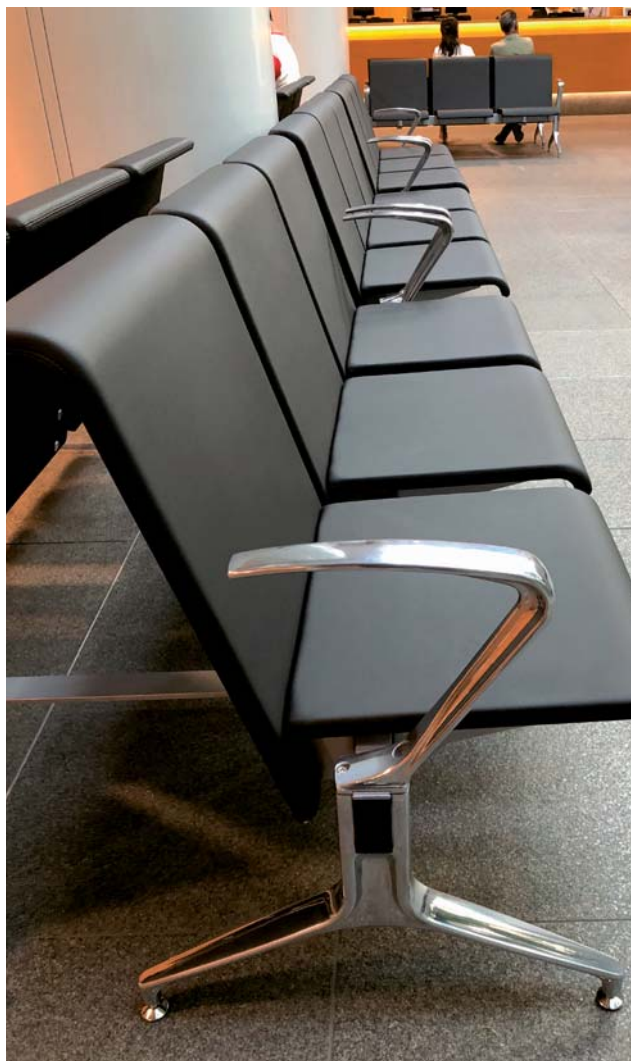



LAYOUT COVID-19

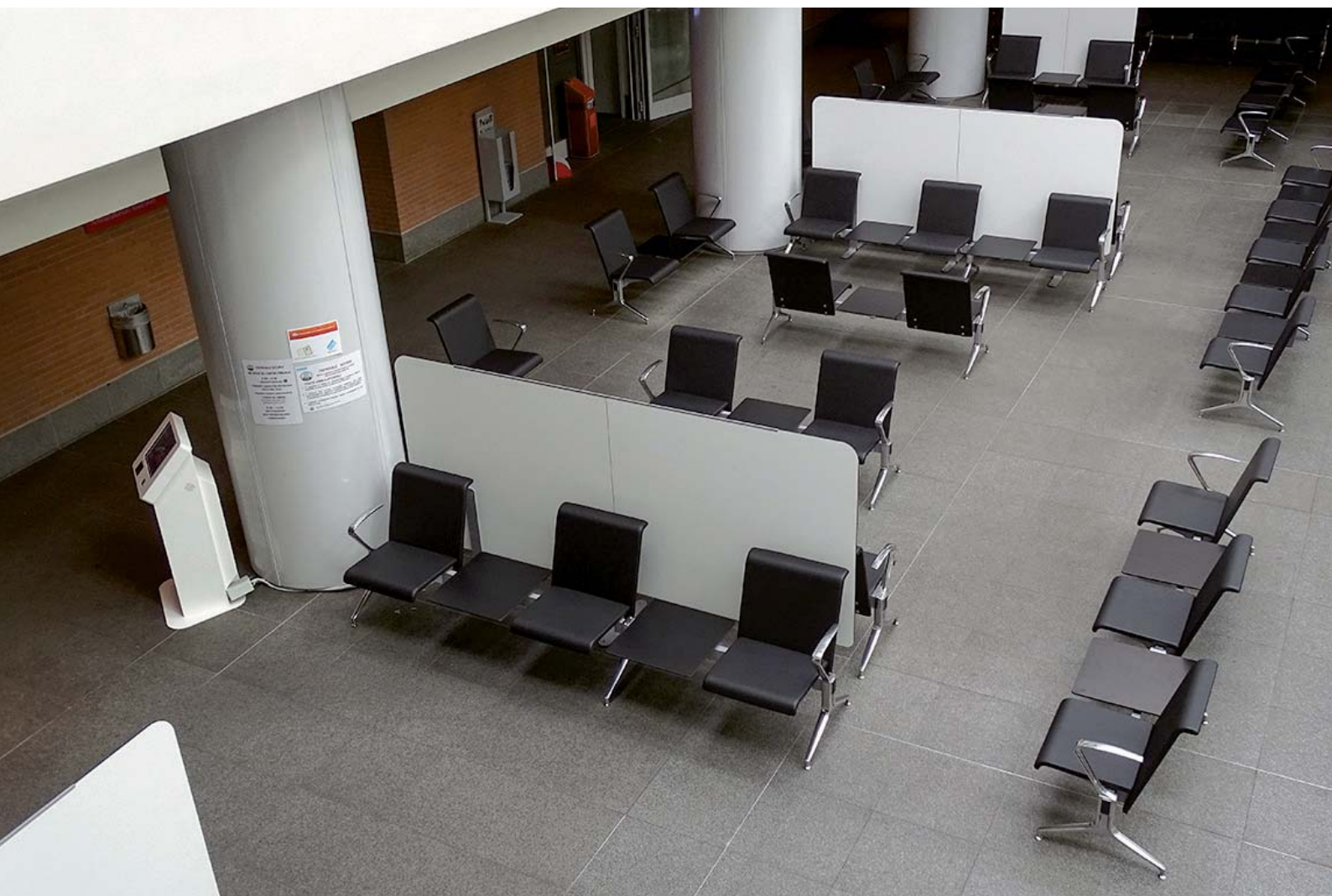







MODULO

Aree di posizionamento

Waiting.

Caratteristiche tecniche

Seduta modulare realizzata attraverso stampo in schiumato Poliuretano in Classe 1. Programma destinato alle zone d'attesa, in ambienti ad alta affluenza di pubblico.

I moduli sono aggregabili e posizionabili sia diritti che convessi, con sedile e schienale integrati, panca e tavolino. L'elemento di aggregazione è la gamba intermedia, mentre quella esterna, con o senza bracciolo, completa la realizzazione di un divano multiplo o singolo.

Finiture e Materiali

Sedute e panche sono tappezzate con fodera amovibile fissata con zip (una volta rimossa la struttura). Le gambe sono realizzate in tondino pieno di acciaio ø 14 mm (con base continua per permettere una corretta distribuzione del peso a pavimento), così come i braccioli, dotati di poggia braccia in Poliuretano. Finitura delle strutture: nera (N), cromata (CR) o grigio alluminio (VA).

Optional e Varianti

Disponibilità della Classe 11M in diversi rivestimenti.

Areas of use

Waiting.

Technical specifications

Modular seat made from CL1 class fire-retardant moulded Polyurethane foam. Programme intended for waiting rooms in high-traffic environments.

The modules can be linked and positioned straight or convex, with integrated seat and backrest, bench and occasional table. The middle leg is the linking element, while the external leg (with or without armrest) completes the creation of a multiple or single bench-style sofa.

Finishes and Materials

Seats and benches are upholstered with removable, zip-up covers (after removing frame). The legs and armrests (fitted with Polyurethane arm pad) are made from steel rod (ø 14 mm) with a continuous bench base for correct weight distribution on floor. Frame finish: black (N), chrome (CR) or aluminium grey (VA).

Options and Variants

Availability of Class 11M in a range of coverings.

Aires de placement

Waiting.

Caractéristiques techniques

Siège modulaire réalisé par moulage de mousse de polyuréthane en Classe 1. Programme destiné aux zones d'attente, dans des espaces de grande affluence.

Les modules sont assemblés et positionnés aussi bien droits et positionnés aussi bien droits que convexes, avec assise et dossier intégrés, banc et tablette. L'élément d'assemblage est le pied intermédiaire; le pied d'extrémité, avec ou sans appui-bras, complète la réalisation d'un canapé multiple ou singulier.

Finitions et Matériaux

Les sièges et les bancs ont une housse amovible fixée avec fermeture à glissière (après avoir ôté la structure). Les pieds sont réalisés en rond plein d'acier ø 14 mm (avec base continue pour permettre une distribution correcte du poids au sol), ainsi que les appui-bras, avec manchette en polyuréthane. Finition des structures: noire (N), chromée (CR) ou gris aluminium (VA).

Options et Variantes

Disponibilité de la Classe 11M pour plusieurs revêtements.

Verwendungsbereiche

Waiting.

Technische Eigenschaften

Modularer Sitz, hergestellt aus formgespritztem PU-Schaum in Klasse 1. Programm für Wartebereiche mit hohem Besucherankommen.

Die Module können verkettet und sowohl gerade als auch bogenförmig aufgestellt werden, mit integrierter Sitzfläche und Rückenlehne sowie Bank und Tisch. Das mittlere Beingestell ist gleichzeitig auch Verkettungselement zwischen den Modulen, während das äußere, mit oder ohne Armlehne, die Sitzgruppe bzw. das Einzelsofa abschließt.

Ausführungen und Materialien

Sitze und Bänke mit abnehmbarem Bezug, der (nach Entfernung des Gestells) mit Reißverschluss befestigt wird. Die Beinelemente (zur korrekten Gewichtsverteilung als Kufe ausgeprägt) sind ebenso wie die Armlehnen mit Polyurethanauflagen aus Rundstahlprofil ø 14 mm gefertigt. Gestellausführungen: schwarz (N), verchromt (CR) oder aluminiumgrau (VA).

Optionen und Varianten

Verschiedene Bezüge sind in Klasse 11M erhältlich.



Mod. MU-006 + 2x op. MU-132



Mod. MU-006



Mod. MU-016

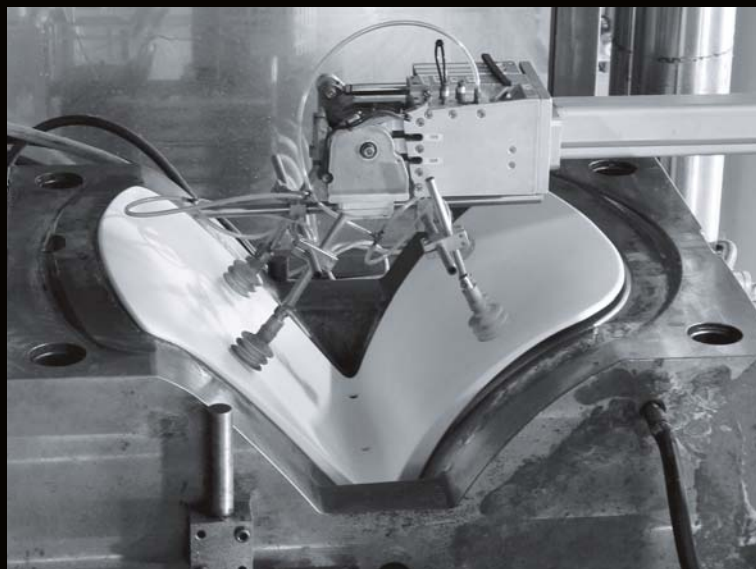
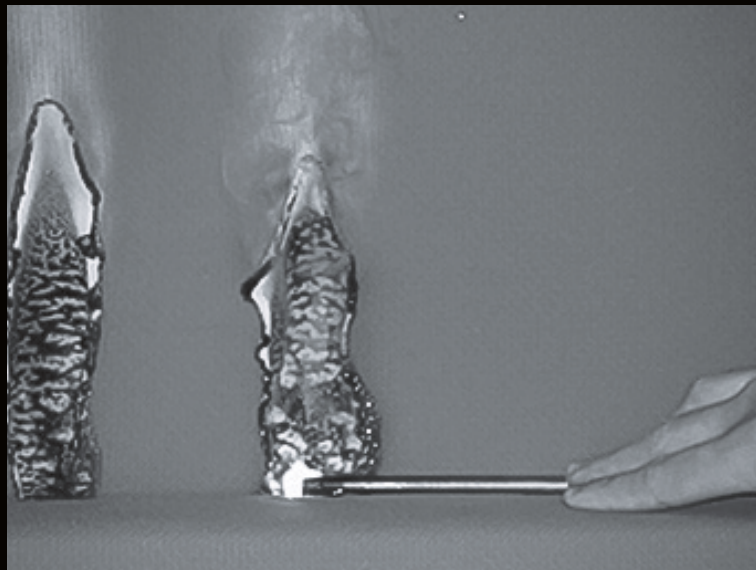

Technology Safety Environment
 Technologie Sécurité Environnement
 Technologie Sicherheit Umwelt

TECNOLOGIA SICUREZZA AMBIENTE

L'applicazione della tecnologia al prodotto è uno di valori aggiunti delle creazioni Sesta. Da sempre, tra le scelte aziendali vi è stata quella di porre estrema attenzione alla ricerca e all'utilizzo di materiali sempre più sofisticati e curati dal punto di vista tecnologico.

L'obiettivo è quello di soddisfare al massimo tutte le esigenze di praticità, comfort e funzionalità dell'utente a cui il prodotto è destinato, mantenendo un efficace Sistema di Gestione Ambientale secondo i requisiti della UNI EN ISO 14001, integrandolo nel SGQ secondo la ISO 9001.

Applying technology to the product is one of the added values of Sesta's creations. One of the decisions the company made from the outset was to pay extreme attention to research and use increasingly sophisticated and technologically advanced materials.

The goal is to satisfy in full all the demands for convenience, comfort and functionality from the users the product is designed for, while maintaining an efficient Environmental Management System in compliance with UNI EN ISO 14001 requirements, integrating it into the QMS according to ISO 9001.

L'application de la technologie au produit est une des valeurs ajoutées des créations Sesta. Depuis toujours, l'un des choix de l'entreprise a été celui d'apporter une extrême attention à la recherche et à l'emploi de matériaux de plus en plus sophistiqués et soignés dans le domaine technologique.

Notre objectif, c'est de satisfaire au maximum les besoins de commodité, de confort et de fonctionnalité de l'utilisateur, tout en maintenant l'efficacité de notre Système de Management Environnemental selon les critères de la norme UNI EN ISO 14001, en l'intégrant dans le SMQ selon la norme ISO 9001.

Die Anwendung der Technologie am Produkt ist einer der Mehrwerte der Sesta-Kreationen.

Seit jeher gehörte zu den Entscheidungen des Unternehmens das besondere Augenmerk auf die Suche und Verwendung immer anspruchsvollerer und technisch ausgereifter Materialien. Ziel ist es, alle Bedürfnisse des Endnutzers nach Zweckmäßigkeit, Komfort und Funktionalität optimal zu erfüllen sowie die Pflege eines wirksamen Umweltmanagements nach UNI EN ISO 14001 und dessen Integration in das Qualitätsmanagementsystem nach ISO 9001.



INFO

LEGENDA | KEY | LEGENDE | LEGENDE

PP	Sedile/schienale polipropilene Polypropylene seat/backrest Assise/Dossier polypropylène Sitz/Rückenlehne Polypropylen
IMPP	Sedile tappezzato / Schienale polipropilene Upholstered seat / Polypropylene backrest Assise tapissée / Dossier polypropylène Sitz gepolstert / Rückenlehne Polypropylen
IM	Sedile/Schienale tappezzati Upholstered seat/backrest Assise/dossier tapissés Sitz und Rückenlehne gepolstert
RETE	Sedile tappezzato / Schienale in rete Upholstered seat / Mesh backrest Assise tapissée / Dossier en résille Sitz gepolstert / Rückenlehne mit Netzbespannung
AIR	Sedile tappezzato / Schienale membrana tappezzata Upholstered seat / Upholstered membrane backrest Assise tapissée / Dossier membrane tapissée Sitz gepolstert / Rückenlehne mit gepolsterter Membran
W	Legno faggio Beech wood Bois de hêtre Buchenholz
WIM	Retro legno faggio / Fronte tappezzato Beech wood back / Upholstered front Panneau arrière bois de hêtre / Devant tapissé Rückseite Buchenholz / Vorderseite gepolstert

Sono disponibili, su richiesta, le schede tecniche con informazioni specifiche di ogni prodotto.
 Technical specifications with information about each product are available on request.
 A la demande, les fiches techniques contenant toutes les informations sur les produits sont à votre disposition.
 Auf Anfrage sind die Datenblätter mit detaillierten Informationen zu jedem einzelnen Produkt erhältlich.



Q3

design Studio Omega



Q3 SKID
Q3 02

Conforme alla norma UNI EN 16139 livello 1
Conforms the EN 16139 1st level standards
Conforme aux normes EN 16139 1^{er} niveau
Erfüllt die Anforderungen der Norm DIN EN 16139 Stufe 1



1/IM =

Disponibile per alcuni rivestimenti a cartella
Available for some covering only
À disposition que pour quelque revêtement
Erhältlich für einige Bezüge nach Stoff-Mustermappe

PP | IM

Strutture con o senza braccioli, base a 4 gambe (piedini o ruote), base skid, sgabello.

Finitura standard nera (N), bianca (BI), cromata (CR) e grigio alluminio (VA). Finitura Color: struttura in abbinamento al colore della scocca, disponibile solo per alcune versioni.

Le versioni con base skid con barra e senza barra e con struttura a 4 gambe senza braccioli (Q3 02) sono conformi alla norma UNI EN 16139, 1° livello.

Frames with or without arms, 4-leg base (gliders or castors), skid base, stool.

Standard frame finishing in black (N), white (BI), chrome (CR) or in grey aluminium (VA). Colour finish: frame matching the colour of the shell, available for some versions only.

The skid base (with and without bar) and 4-leg frame without armrests (Q3 02) versions are certified to UNI EN 16139 1st level standards.

Structures avec ou sans accoudoirs, à 4 pieds (patins ou roulettes), piètement traineau, tabouret. Finition standard noire (N), blanche (BI), chromée (CR) ou gris aluminium (VA). Finition Color: structure assortie à la couleur de la coque, disponible uniquement dans certaines versions. Les versions avec piètement traineau avec barre et sans barre, ainsi qu'avec structure à 4 pieds sans accoudoirs (Q3 02) sont conformes à la norme UNI EN 16139, 1^{er} niveau.

Gestelle mit oder ohne Armlehnen, Vierfuß (Gleiter oder Räder), Kufe, Hocker. Standardausführung schwarz (N), weiß (BI), verchromt (CR) und aluminiumgrau (VA). Color-Ausführung: Gestell passend zur Farbe der Sitzschale, erhältlich für einige Versionen. Die Ausführungen mit Kufengestell mit und ohne Distanzprofil sowie mit Vierfußgestell ohne Armlehnen (Q3 02) erfüllen die Anforderungen der Norm DIN EN 16139, Stufe 1.

STRUTTURA | FRAME | STRUCTURE | GESTELL

FINITURE STANDARD | STANDARD FINISHES | FINITIONS STANDARD | STANDARD-AUSFÜHRUNGEN

Disponibili per tutte le strutture in abbinamento a tutti i colori delle scocche
Available for all frames to match all the colours of the shells
Disponibles pour toutes les structures assorties à toutes les couleurs des coques
Erhältlich für alle Gestelle in Kombination mit allen Sitzschalenfarben.



N nero
black
noir
Schwarz

CR cromato
chrome
chromée
Chrom

VA grigio alluminio
aluminium grey
gris aluminium
Aluminiumgrau

BI bianco
white
blanc
Weiß

FINITURE STANDARD | STANDARD FINISHES | FINITIONS STANDARD | STANDARD-AUSFÜHRUNGEN

Disponibili solo per
Available only for
Disponibles uniquement pour
Erhältlich nur für



AN/29 **BL/14** **GR/12** **RS/07**

GI/32 **RO/13** **SL/22** **VE/21**

SCocca, CARTER, POGGIABRACCIA | SHELL, UNDERSEAT PAD, ARM PADS | COQUE, CARTER, APPUI-BRAS | SITZSCHALE, UNTERSCHALE, ARMAUFLAGE

PP | POLI | POLY | COLORE | POLYPROPYLENE | POLYPROPYLENE COLOURS | COULEURS POLYPROPYLENE | POLYPROPYLEN-FARBEN



GR/19 **AN/29** **NE/09** **BL/14** **GR/12** **VE/21** **GI/32** **CM/71** **RS/07** **SL/22** **RO/13**

Si intende versione ignifuga: **CL1 (Classe 1 IT)** e **M2 (non feu FR)**. Per altri colori in Classe 1, o M2 ordine minimo 100 pz.
Fire retardant version: **CL1 (Class 1 IT)** and **M2 (non feu FR)**. For other colours in Class 1, or M2, 100 pieces minimum order is required.
C'est la version ignifuge: **CL1 (Classe 1 IT)** et **M2 (non feu FR)**. Pour d'autres couleurs Classe 1, ou M2 commande minimum 100 pièces.
Feuerfeste Ausführung: **CL1 (Klasse 1 IT)** und **M2 (non feu FR)**. Für andere Farben in Klasse 1 oder M2 Mindestbestellzahl 100 St.

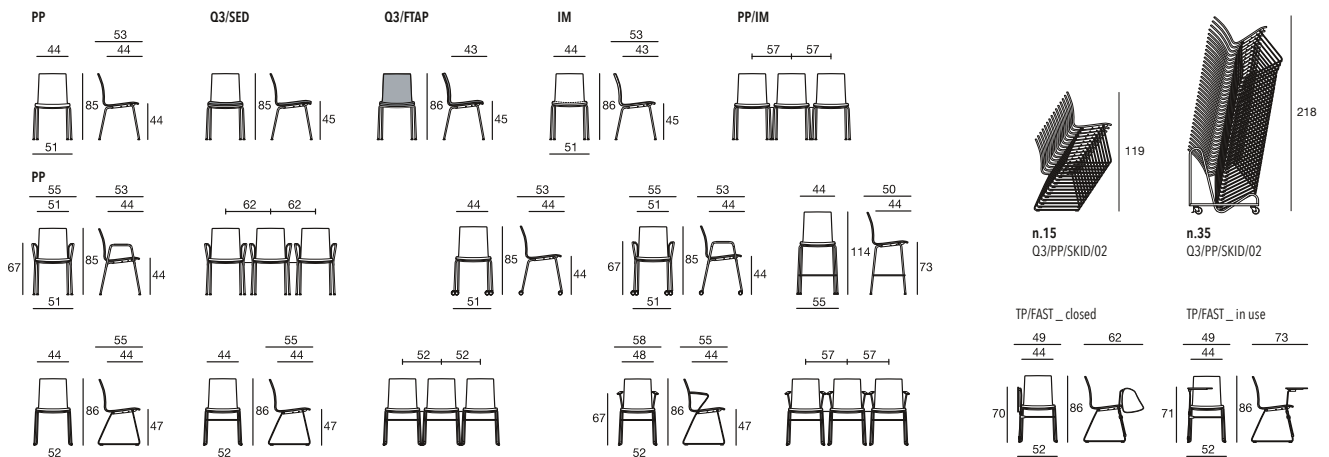

Q2

design Studio Omega



Q2 01 Conforme alla norma UNI EN 16139 2° livello
 Conforms the EN 16139 2nd level standards
 Conforme aux normes EN 16139 2° niveau
 Erfüllt die Anforderungen der Norm DIN EN 16139 Stufe 2



1/IM = Disponibile per alcuni rivestimenti a cartella
 Available for some covering only
 À disposition que pour quelque revêtement
 Erhältlich für einige Bezüge nach Stoff-Mustermappe

Q2 SKID Conforme alla norma UNI EN 16139 1° livello
 Conforms the EN 16139 1st level standards
Q2 PANCA Conforme aux normes EN 16139 1° niveau
 Erfüllt die Anforderungen der Norm DIN EN 16139 Stufe 1

W | WIM | IM

Serie proposta con varie strutture, sia fisse che girevoli. La finitura delle strutture a 4 gambe o skid con o senza braccioli, è in colore nero (N), bianco (BI), cromata (CR) e grigio alluminio (VA). Le versioni girevoli invece sono disponibili solo con struttura cromata (CR) abbinata a basamenti con finitura lucida (LU).
 Le versioni con struttura a 4 gambe con braccioli (Q2 01) sono conformi alla norma UNI EN 16139, 2° livello. Le versioni con struttura skid e le versioni su panca sono conformi alla norma UNI EN 16139, 1° livello.

Chair suggested in different versions, both in swivel and fixed versions. The frame finishing of the fixed frames, with or without arms, is in black colour (N), or in white (BI), or chromed (CR) or in grey aluminium (VA). Swivel versions are available with chromed frame only (CR) and with polished aluminum bases (LU). The 4-leg frame with armrests (Q2 01) versions are certified to UNI EN 16139 2nd level standards. The skid base and beam-mounted versions are certified to UNI EN 16139 1st level standards.

Série proposée avec différentes structures, fixes ou tournantes. La finition des structures à 4 pieds ou traineau, avec ou sans accoudoirs, est de couleur noire (N), blanche (BI), chromée (CR) ou gris aluminium (VA). Les versions tournantes ne sont disponibles qu'avec structure chromée (CR) associée à piètements en finition polie (LU). Les versions avec structure à 4 pieds avec accoudoirs (Q2 01) sont conformes à la norme UNI EN 16139, 2° niveau. Les versions avec piètement traineau et les versions sur poutre sont conformes à la norme UNI EN 16139, 1° niveau.

Die Reihe ist mit verschiedenen Gestellausführungen, fest oder drehbar, erhältlich. Die Vierfuß- oder Kufengestelle mit oder ohne Armlehnen sind in den Ausführungen schwarz (N), weiß (BI), verchromt (CR) und aluminiumgrau (VA) lieferbar. Die Drehmodelle werden dagegen immer mit verchromtem Gestell (CR) und poliertem Fuß (LU) geliefert. Die Ausführungen mit Vierfußgestell mit Armlehnen (Q2 01) erfüllen die Anforderungen der Norm DIN EN 16139, Stufe 2. Die Ausführungen mit Kufengestell und als Traversenbank erfüllen die Anforderungen der Norm DIN EN 16139, Stufe 1.

FINITURA STRUTTURA | FRAME FINISHING | FINITION STRUCTURE | GESTELLAUSFÜHRUNG



N nero black noir Schwarz	CR cromato chrome chromée Chrom	VA grigio alluminio aluminium grey gris aluminium Aluminiumgrau	BI bianco white blanc Weiß
--	--	--	---

W / WIM - FAGGIO | BEECHWOOD | HÊTRE | BUCHE



W



WIM



F faggio naturale natural colour couleur naturelle Buche Natur	FB faggio sbiancato bleached colour hêtre blanchi Buche gebleicht	WE faggio tinto wengé wenge coloured beech hêtre teinté wengé Buche, Farbe Wenge
---	--	---



FF: Versione con trattamento ignifugo in **Classe 1**.
FF: **Class 1** fire retardant certificate.
FF: Version avec traitement ignifuge **Classe 1**.
FF: Feuerfeste Ausführung **Klasse 1**.

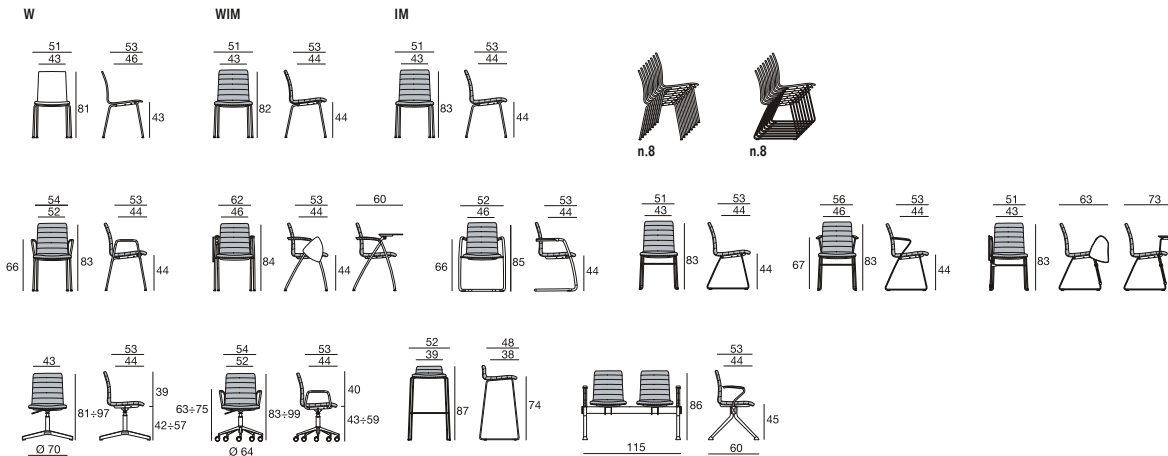

Q-44

design Studio Omega



Q-44 02 Conforme alla norma UNI EN 16139 1° livello
 Conforms the EN 16139 1st level standards
 Conforme aux normes EN 16139 1° niveau
 Erfüllt die Anforderungen der Norm DIN EN 16139 Stufe 1



AIR = Disponibile per alcuni rivestimenti a cartella
 Available for some covering only
 À disposition que pour quelque revêtement
 Erhältlich für einige Bezüge nach Stoff-Mustermappe

RETE = Rivestimento KING-LEDER e rete nera N01
 KING-LEDER coverings and black colour mesh N01
 Revêtement KING-LEDER et résille noire N01
 Bezug KING-LEDER und schwarze Netzbespannung N01

PP | IMPP | IM | RETE

Serie proposta in più versioni: sedia a 4 gambe con piedini o su ruote, base a slitta, girevole con base a 5 razze o a 4 razze, oppure su trave; tutte disponibili con o senza braccioli. Finitura della struttura metallica: colore nero (N), cromato (CR) o colore grigio alluminio (VA).
 Le versioni con struttura a 4 gambe senza braccioli (Q-44 02) sono conformi alla norma UNI EN 16139 1° livello.

Series is suggested in several versions: 4-leg on glides or castors, sled base, swivel on 5-star or 4 star base, or on beam. All suggested with or without armrests. Metal frame finishing: black (N), chromed (CR) and grey aluminium (VA).
 The 4-leg frame without armrests (Q-44 02) versions are certified to UNI EN 16139 1st level standards.

Série proposée en plusieurs versions: à 4 pieds avec patins ou sur roulettes, piètement luge, tournante sur piètement à 5 branches ou à 4 branches, ou encore sur poutre; toutes les versions sont disponibles avec ou sans accoudoirs. Finition de la structure métallique: noire (N) gris aluminium (VA) et chromée (CR).
 Les versions avec structure à 4 pieds sans accoudoirs (Q-44 02) sont conformes à la norme UNI EN 16139 1° niveau.

Die Reihe ist in verschiedenen Ausführungen erhältlich: Vierfuß mit Gleitern oder auf Rädern, Freischwinger, Drehstuhl mit 5- oder 4-Stern-Fußkreuz oder auf Traverse; alle Modelle mit oder ohne Armlehnen. Metallgestellausführung: schwarz (N), verchromt (CR) oder aluminiumgrau (VA).
 Die Ausführungen mit Vierfußgestell ohne Armlehnen (Q-44 02) erfüllen die Anforderungen der Norm DIN EN 16139, Stufe 1.

FINITURA STRUTTURA | FRAME FINISHING | FINITION STRUCTURE | GESTELLAUSFÜHRUNG



N nero
black
noir
Schwarz

CR cromato
chrome
chromée
Chrom

VA grigio alluminio
aluminium grey
gris aluminium
Aluminiumgrau

COLORI RETE | MESH COLOURS | COULEURS RÉVILLE | FARBEN NETZBESPAUNUNG (100% PES 330 gr/m2)

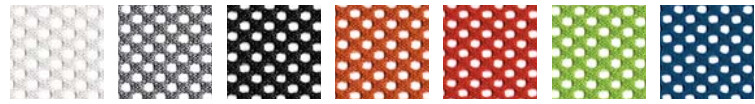

N06 **N16** **N01** **N11** **N13** **N14** **N12**

POLIPROPILENE | POLYPROPYLENE COLOURS | COULEURS POLYPROPYLENE | POLYPROPYLEN-FARBEN

Colori disponibili per sedile, schienale, supporti schienale e braccioli. **Se non specificato, le versioni IM e RETE verranno fornite con plastiche in colore nero NE/09.**
 Colours available for Polypropylene seat, backrest and arms, and Nylon backrest supports. **If not specified both IM and RETE versions will be delivered with black NE/09 plastic colour.**
 Couleurs disponibles pour assise, dossier, supports de dossier et accoudoirs. **Si la couleur n'est pas indiquée, les versions IM et RETE seront fournies avec parties plastiques de couleur noire NE/09.**
 Farben erhältlich für Sitz, Rückenlehne, Rücken- und Armlehnenstützen. **Soweit nicht angegeben, werden die Ausführungen IM und RETE mit schwarzen Kunststoffteilen NE/09 geliefert.**



CL1 (Classe 1 IT) e **M2** (non feu FR). Per altri colori in Classe 1, o M2 ordine minimo 100 pz.
 Fire retardant version: **CL1** (Class 1 IT) and **M2** (non feu FR). For other colours in Class 1, or M2, 100 pieces minimum order is required.
 C'est la version ignifuge: **CL1** (Classe 1 IT) et **M2** (non feu FR). Pour d'autres couleurs Classe 1, ou M2 commande minimum 100 pièces.
 Feuerfeste Ausführung: **CL1** (Klasse 1 IT) und **M2** (non feu FR). Für andere Farben in Klasse 1 oder M2 Mindestbestellzahl 100 St.

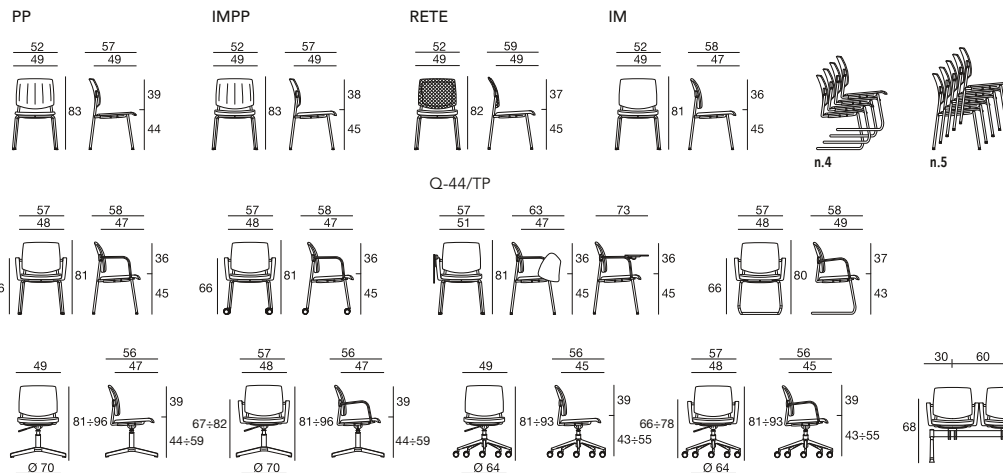

Q-44 XL

design Studio Omega



Q-44 XL 01 Conforme alla norma UNI EN 16139 1° livello
 Conforms the EN 16139 1st level standards
 Conforme aux normes EN 16139 1° niveau
 Erfüllt die Anforderungen der Norm DIN EN 16139 Stufe 1



AIR = Disponibile per alcuni rivestimenti a cartella
 Available for some covering only
 À disposition que pour quelque revêtement
 Erhältlich für einige Bezüge nach Stoff-Mustermappe

RETE = Rivestimento KING-LEDER e rete nera N01
 KING-LEDER coverings and black colour mesh N01
 Revêtement KING-LEDER et résille noire N01
 Bezug KING-LEDER und schwarze Netzbespannung N01

XL RETE | XL AIR

La versione XL mantiene tutte le caratteristiche strutturali e di componentistica della serie Q-44. La cornice dello schienale XL, che è realizzata in Nylon, è proposta nei colori grigio GR19, nero NE09 e crema CM71, mentre la finitura della struttura è: colore nero (N) grigio alluminio (VA) e cromata (CR).
 Le versioni con struttura a 4 gambe con braccioli (Q-44 XL 01) sono conformi alla norma UNI EN 16139, 1° livello.

The XL version maintains all the characteristics, components and finishing of the Q-44 standard backrest. The XL backrest's frame is made in Nylon, suggested in grey colour (GR/19), black colour (NE/09) and white cream (CM/71). Metal frame finishing: black (N), chromed (CR) and grey aluminium (VA).
 The 4-leg frame with armrests (Q-44 XL 01) versions are certified to UNI EN 16139 1st level standards.

La version XL, qui maintient toutes les caractéristiques de la structure et des composants de la série Q-44. Le cadre du dossier XL est en Nylon, proposé en couleur grise (GR/19), en couleur noire (NE/09) et en crème (CM/71), finition de la structure: noire (N) gris aluminium (VA) et chromée (CR).
 Les versions avec structure à 4 pieds avec accoudoirs (Q-44 XL 01) sont conformes à la norme UNI EN 16139, 1° niveau.

Die XL-Ausführung besitzt die gleichen Gestell- und Bauteileigenschaften wie die Reihe Q-44. Der aus Nylon gefertigte Rahmen der XL-Rückenlehne ist in den Farben grau GR19, schwarz NE09 und creme CM71 erhältlich, das Gestell dagegen in den Ausführungen schwarz (N), aluminiumgrau (VA) und verchromt (CR).
 Die Ausführungen mit Vierfußgestell mit Armlehnen (Q-44 XL 01) erfüllen die Anforderungen der Norm DIN EN 16139, Stufe 1.

FINITURA STRUTTURA | FRAME FINISHING | FINITION STRUCTURE | GESTELLAUSFÜHRUNG



N nero
 black
 noir
 Schwarz

CR cromato
 chrome
 chromée
 Chrom

VA grigio alluminio
 aluminium grey
 gris aluminium
 Aluminiumgrau

COLORI RETE | MESH COLOURS | COULEURS RÉVILLE | FARBEN NETZBESPAUNUNG (100% PES 330 gr/m2)

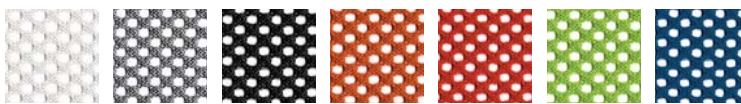

N06 **N16** **N01** **N11** **N13** **N14** **N12**

COLORI POLIPROPILENE E NYLON | POLYPROPYLENE AND NYLON COLOURS | COULEURS DU POLYPROPYLÈNE ET DU NYLON | POLYPROPYLEN- UND NYLONFARBEN

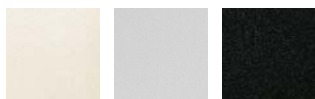

CM/71 **GR/19** **NE/09**

SCHIENALE AIR | AIR BACKREST | DOSSIER AIR | RÜCKENLEHNE AIR

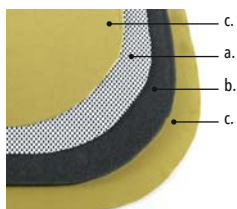

Membrana composta da: **a.** rete "tipo N", **b.** materassino di gomma poliuretano (spessore 5 mm, densità 20 Kg/m³), **c.** rivestimento cucito assieme a "a" e "b".
 Membrane formed of: **a.** "N-type" mesh, **b.** Polyurethane foam pad (thickness: 5 mm, density: 20 Kg/m³), **c.** covering sewn onto "a" and "b".
 Membrane composée de: **a.** résille de "type N", **b.** couche de mousse de Polyuréthane (épaisseur 5 mm, densité 20 Kg/m³), **c.** revêtement cousu avec "a" et "b".
 Membran bestehend aus: **a.** Netzbespannung "Typ N", **b.** PU-Schaumstoff-Einlage (Stärke 5 mm, Dichte 20 kg/m³), **c.** mit "a" und "b" kaschiertem Bezug.

AIR

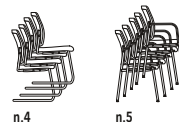
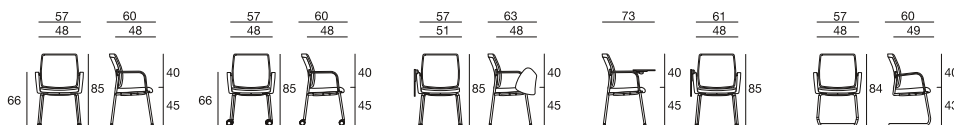

RETE

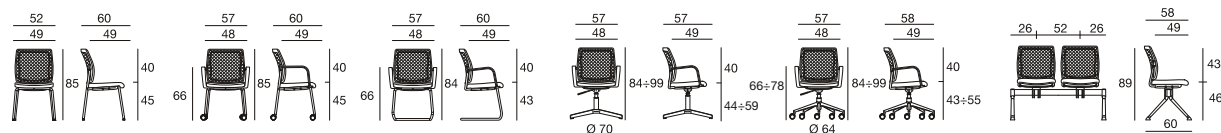

Q-GO

Q-GO

Test UNI EN 13761
 Tests EN 13761 standards
 Tests normes EN 13761
 Prüfung nach DIN EN 13761



1/IM = Disponibile per alcuni rivestimenti a cartella
 Available for some covering only
 À disposition que pour quelque revêtement
 Erhältlich für einige Bezüge nach Stoff-Mustermappe

RETE = Rivestimento KING-LEDER e rete nera N01
 KING-LEDER coverings and black colour mesh N01
 Revêtement KING-LEDER et résille noire N01
 Bezug KING-LEDER und schwarze Netzbespannung N01

design Studio Omega

IMPP | IM | RETE

Q-GO è disponibile con piedini o ruote, è proposta con finitura in colore nero (N), cromata (CR) o in colore grigio alluminio (VA). Per facilitare l'impilabilità il sedile è dotato di un carter in Polipropilene, di colore antracite.

Le versioni con struttura senza braccioli (Q-GO 06) hanno sostenuto test secondo la norma UNI EN 13761.

Q-GO is available with glides or castors and with black (N), chromed (CR) or aluminium grey (VA) finish. In order to facilitate the stacking, the seat is equipped with a Polypropylene under seat pad in anthracite colour.

The frame without armrests (Q-GO 06) versions have been tested to UNI EN 13761.

Q-GO est disponible avec patins ou roulettes, est proposée avec finition de couleur noire (N), chromée (CR) ou de couleur gris aluminium (VA). Pour faciliter l'empilage, l'assise est équipée d'un carter en Polypropylène de couleur anthracite.

Les versions avec structure sans accoudoirs (Q-GO 06) ont passé le test selon la norme UNI EN 13761.

Q-GO ist mit Gleitern oder Rädern sowie in den Gestellausführungen schwarz (N), verchromt (CR) und aluminiumgrau (VA) erhältlich. Für die Stapelbarkeit sorgt eine anthrazitfarbene Unterschale aus Polypropylen.

Die Ausführungen mit Gestell ohne Armlehnen (Q-GO 06) wurden nach der Norm DIN EN 13761 geprüft.

FINITURA STRUTTURA | FRAME FINISHING | FINITION STRUCTURE | GESTELLAUSFÜHRUNG

N nero black noir Schwarz	CR cromato chrome chromée Chrom	VA grigio alluminio aluminium grey gris aluminium Aluminiumgrau
--	--	--

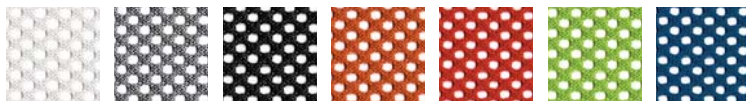
COLORI RETE | MESH COLOURS | COULEURS RÉVILLE | FARBEN NETZBESpannung(100% PES 330 gr/m²)

N06	N16	N01	N11	N13	N14	N12
------------	------------	------------	------------	------------	------------	------------

PP COLORI POLIPROPILENE E NYLON | POLYPROPYLENE AND NYLON COLOURS | COULEURS DU POLYPROPYLÈNE ET DU NYLON | POLYPROPYLEN- UND NYLONFARBEN

Colori disponibili per cornice schienale, supporti schienale e braccioli. **Se non specificato, le parti in plastica saranno fornite in colore nero.**

Colours available for backrest, backrest supports and arms. **If not specified, plastic parts will be supplied in black colour.**

Couleurs disponibles pour dossier, supports du dossier et accoudoirs. **Si la couleur des parties en plastique n'est pas indiquée, elles sont fournies de couleur noire.**

Farben erhältlich für Rückenlehnenrahmen, Rücken- und Armlehnenstützen. **Soweit nicht angegeben, werden die Kunststoffteile in der Farbe schwarz geliefert.**



CM/71	GR/19	NE/09
--------------	--------------	--------------

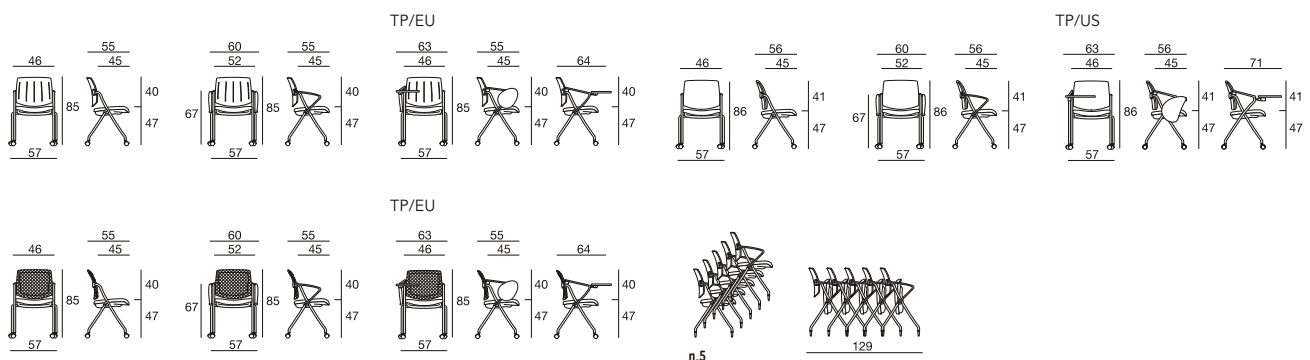

Q-GO XL

design Studio Omega



Q-GO XL 06
Conforme alla norma UNI EN 16139 1° livello
Conforms the EN 16139 1st level standards
Conforme aux normes EN 16139 1° niveau
Erfüllt die Anforderungen der Norm DIN EN 16139 Stufe 1



AIR = Disponibile per alcuni rivestimenti a cartella
Available for some covering only
À disposition que pour quelque revêtement
Erfählich für einige Bezüge nach Stoff-Mustermappe

RETE = Rivestimento KING-LEDER e rete nera N01
KING-LEDER coverings and black colour mesh N01
Revêtement KING-LEDER et résille noire N01
Bezug KING-LEDER und schwarze Netzbespannung N01

XL RETE | XL AIR

La versione XL mantiene tutte le caratteristiche strutturali e di componentistica di Q-GO. La cornice dello schienale XL, che è realizzata in Nylon, è proposta nei colori grigio (GR/19), nero (NE/09) e crema (CM/71), mentre la finitura della struttura è: colore nero (N), grigio alluminio (VA) e cromata (CR). Le versioni con struttura senza braccioli (Q-GO XL 06) sono conformi alla norma UNI EN 16139, 1° livello.

The XL version maintains all the characteristics, components and finishing of the Q-GO standard backrest. The XL backrest's frame is made in Nylon, suggested in grey colour (GR/19), black colour (NE/09) and white cream (CM/71). Metal frame finishing: black (N), chromed (CR) and grey aluminium (VA).

The frame without armrests (Q-GO XL 06) versions are certified to UNI EN 16139 1st level standards.

La version XL, qui maintient toutes les caractéristiques de la structure et des composants de la série Q-GO. Le cadre du dossier XL est en Nylon, proposé en couleur grise (GR/19), en couleur noire (NE/09) et en crème (CM/71), finition de la structure: noire (N) gris aluminium (VA) et chromée (CR).

Les versions avec structure sans accoudoirs (Q-GO XL 06) sont conformes à la norme UNI EN 16139, 1° niveau.

Die XL-Ausführung besitzt die gleichen Gestell- und Bauteileigenschaften wie die Reihe Q-GO. Der aus Nylon gefertigte Rahmen der XL-Rückenlehne ist in den Farben grau (GR/19), schwarz (NE/09) und creme (CM/71) erhältlich, das Gestell dagegen in den Ausführungen schwarz (N), aluminiumgrau (VA) und verchromt (CR).

Die Ausführungen mit Gestell ohne Armlehnen (Q-GO XL 06) erfüllen die Anforderungen der Norm DIN EN 16139, Stufe 1.

FINITURA STRUTTURA | FRAME FINISHING | FINITION STRUCTURE | GESTELLAUSFÜHRUNG



N nero black noir Schwarz	CR cromato chrome chromée Chrom	VA grigio alluminio aluminium grey gris aluminium Aluminiumgrau
--	--	--

SCHIENALE AIR | AIR BACKREST | DOSSIER AIR | RÜCKENLEHNE AIR

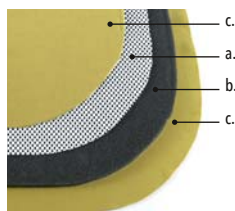

Membrana composta da: **a.** rete "tipo N", **b.** materasso di gomma poliuretano (spessore 5 mm, densità 20 Kg/m³), **c.** rivestimento cucito assieme a "a" e "b".

Membrane formed of: **a.** "N-type" mesh, **b.** Polyurethane foam pad (thickness: 5 mm, density: 20 Kg/m³), **c.** covering sewn onto "a" and "b".

Membrane composée de: **a.** résille de "type N", **b.** couche de mousse de Polyuréthane (épaisseur 5 mm, densité 20 Kg/m³), **c.** revêtement cousu avec "a" et "b".

Membran bestehend aus: **a.** Netzbespannung "Typ N", **b.** PU-Schaumstoff-Einlage (Stärke 5 mm, Dichte 20 kg/m³), **c.** mit "a" und "b" kaschierem Bezug.

COLORI RETE | MESH COLOURS | COULEURS RÉVILLE | FARBEN NETZBESPANNUNG (100% PES 330 gr/m²)

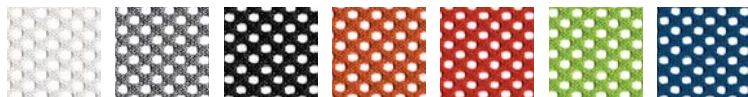

N06 N16 N01 N11 N13 N14 N12

POLIPROPILENE E NYLON | POLYPROPYLENE AND NYLON COLOURS | COULEURS DU POLYPROPYLÈNE ET DU NYLON | POLYPROPYLEN- UND NYLONFARBEN

Colori disponibili per cornice schienale, supporti schienale e braccioli. **Se non specificato, le parti in plastica saranno fornite in colore nero.**

Colours available for backrest, backrest supports and arms. **If not specified, plastic parts will be supplied in black colour.**

Couleurs disponibles pour dossier, supports du dossier et accoudoirs. **Si la couleur des parties en plastique n'est pas indiquée, elles sont fournies de couleur noire.**

Farben erhältlich für Rückenlehnenrahmen, Rücken- und Armlehnenstützen. **Soweit nicht angegeben, werden die Kunststoffteile in der Farbe schwarz geliefert.**



CM/71 GR/19 NE/09

AIR

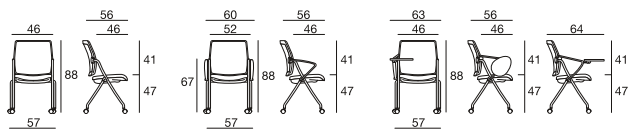

TP/EU

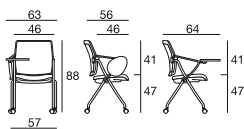

RETE

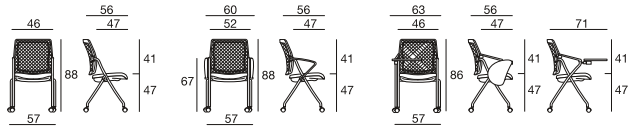

TP/US

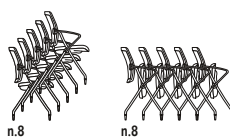
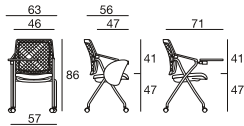

EASY-GO

design Studio Omega



GO 06

Conforme alla norma UNI EN 13761
 Conforms the EN 13761 standards
 Conforme aux normes EN 13761
 Erfüllt die Anforderungen der Norm DIN EN 13761



1/IMM =

Disponibile per alcuni rivestimenti a cartella
 Available for some covering only
 À disposition que pour quelque revêtement
 Erhältlich für einige Bezüge nach Stoff-Mustermappe

PP | IMPP

Sedia con struttura a 4 gambe disponibili con ruote o piedini, dotata di sedile ribaltabile, è impilabile e parcheggiabile frontalmente. Finitura della struttura in colore nero (N), cromata (CR) o in colore grigio alluminio (VA). Per facilitare l'impilabilità il sedile è dotato di un carter in Polipropilene, di colore antracite.
 Le versioni con struttura senza braccioli (GO 06) sono conformi alla norma UNI EN 13761.

4-leg chair with flip-up seat available with glides or castors, it's equipped with a folding seat for row storage and it's stackable. The frame is available with black (N), chromed (CR) or aluminium grey (VA) finish. In order to facilitate the stacking, the seat is equipped with a Polypropylene under seat pad in anthracite colour.
 The frame without armrests (GO 06) versions are certified to UNI EN 13761.

Chaise avec structure à 4 pieds disponibles avec roulettes ou patins, est équipée d'une assise rabattable pour être rangée en ligne et elle est empilable. Finition de la structure: noire (N), chromée (CR) ou de couleur gris aluminium (VA). Pour faciliter l'empilage, l'assise est équipée d'un carter en Polypropylène de couleur gris foncé.
 Les versions avec structure sans accoudoirs (GO 06) sont conformes à la norme UNI EN 13761.

Stuhl mit Vierfußgestell mit Gleitern oder Rädern sowie klappbarem Sitz, frontal parkbar und stapelbar. Gestellausführungen schwarz (N), verchromt (CR) oder aluminiumgrau (VA). Für die Stapelbarkeit sorgt eine anthrazitfarbene Unterschale aus Polypropylen.
 Die Ausführungen mit Gestell ohne Armlehnen (GO 06) erfüllen die Anforderungen der Norm DIN EN 13761.

FINITURA STRUTTURA | FRAME FINISHING | FINITION STRUCTURE | GESTELLAUSFÜHRUNG



N nero black noir Schwarz	CR cromato chrome chromée Chrom	VA grigio alluminio aluminium grey gris aluminium Aluminiumgrau
--	--	--

PP COLORI POLIPROPILENE | POLYPROPYLENE COLOURS | COULEURS POLYPROPYLENE | POLYPROPYLEN-FARBEN

Colori disponibili per sedile, schienale, braccioli e copri piastine.
 Colours available for seat, backrest, arms and plate-covers.
 Couleurs disponibles pour assise, dossier, accoudoirs et protections de plaquettes.
 Farben erhältlich für Sitz, Rückenlehne, Armlehnen und Plattenabdeckungen.



Si intende versione ignifuga: **CL1 (Classe 1 IT)** e **M2 (non feu FR)**. Per altri colori in Classe 1, o M2 ordine minimo 100 pz.
 Fire retardant version: **CL1 (Class 1 IT)** and **M2 (non feu FR)**. For other colours in Class 1, or M2, 100 pieces minimum order is required.
 C'est la version ignifuge: **CL1 (Classe 1 IT)** et **M2 (non feu FR)**. Pour d'autres couleurs Classe 1, ou M2 commande minimum 100 pièces.
 Feuerfeste Ausführung: **CL1 (Klasse 1 IT)** und **M2 (non feu FR)**. Für andere Farben in Klasse 1 oder M2 Mindestbestellzahl 100 St.

PP

IMPP

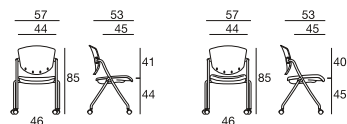

TP/EU

TP/US

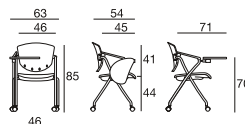
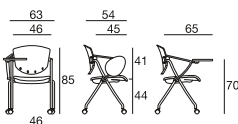
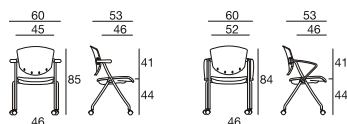

n.5



125

Q-EASY

design Studio Omega



Q-EASY 07
Conforme alla norma UNI EN 13761
Conforms the EN 13761 standards
Conforme aux normes EN 13761
Erfüllt die Anforderungen der Norm DIN EN 13761



1/IM = Disponibile per alcuni rivestimenti a cartella
Available for some covering only
À disposition que pour quelque revêtement
Erfählich für einige Bezüge nach Stoff-Mustermappe

Conforme alla norma UNI EN 15373 3° livello
Conforms the EN 15373 3rd level standards
Conforme aux normes EN 15373 3° niveau
Erfüllt die Anforderungen der Norm DIN EN 15373 Stufe 3

RETE = Rivestimento KING-LEDER e rete nera N01
KING-LEDER coverings and black colour mesh N01
Revêtement KING-LEDER et résille noire N01
Bezug KING-LEDER und schwarze Netzbespannung N01

IMPP | IM | RETE

Sedia per attesa, ospiti, riunioni, avente base a slitta impilabile con o senza braccioli. Struttura con finitura cromata (CR) o nera (N) o in colore grigio alluminio (VA). Per facilitare l'impilabilità il sedile è dotato di un carter in Polipropilene, di colore antracite.

Le versioni con struttura a slitta con braccioli (Q-EASY 07) sono conformi alle norme UNI EN 13761 e UN EN 15373 3° livello.

Stacking chair on cantilever base with or without arms, for waiting areas, visitors and meeting. Frame available in chrome (CR), black colour (N) or grey aluminium colour (VA). The under seat is protected by a Polypropylene pad in anthracite colour.

The cantilever frame with armrests (Q-EASY 07) versions are certified to UNI EN 13761 and UNI EN 15373 3rd level standards.

Chaise pour attente, visiteurs, réunions, avec piètement luge empilable avec ou sans accoudoirs. Structure avec finition chromée (CR), noire (N) ou de couleur gris aluminium (VA). Pour faciliter l'empilage, l'assise est équipée d'un carter en Polypropylène de couleur anthracite.

Les versions avec piètement luge avec accoudoirs (Q-EASY 07) sont conformes aux normes UNI EN 13761 et UN EN 15373 3° niveau.

Stuhl für Besucher, Konferenz- und Wartebereiche mit stapelbarem Freischwingergestell mit oder ohne Armlehnen. Gestellausführungen verchromt (CR), schwarz (N) oder aluminiumgrau (VA). Für die Stapelbarkeit sorgt eine anthrazitfarbene Unterschale aus Polypropylen.

Die Ausführungen mit Freischwingergestell mit Armlehnen (Q-EASY 07) erfüllen die Anforderungen der Normen DIN EN 13761 und DIN EN 15373, Stufe 3.

FINITURA STRUTTURA | FRAME FINISHING | FINITION STRUCTURE | GESTELLAUSFÜHRUNG



N nero black noir Schwarz	CR cromato chrome chromée Chrom	VA grigio alluminio aluminium grey gris aluminium Aluminiumgrau
--	--	--

COLORI RETE | MESH COLOURS | COULEURS RÉVILLE | FARBEN NETZBESPAUNUNG

(100% PES 330 gr/m²)

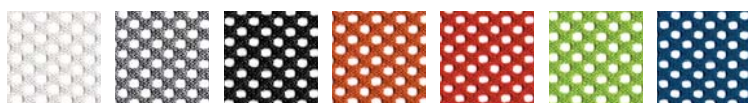

N06 N16 N01 N11 N13 N14 N12

PPS COLORI POLIPROPILENE E NYLON | POLYPROPYLENE AND NYLON COLOURS | COULEURS DU POLYPROPYLÈNE ET DU NYLON | POLYPROPYLEN- UND NYLONFARBEN

Colori disponibili per schienale, supporti schienale e braccioli. **Se non specificato, le versioni IM e RETE verranno fornite con plastiche in colore nero NE/09.**

Colours available for Polypropylene backrest, PVC arms, and Nylon backrest supports. **If not specified both IM and RETE versions will be delivered with black NE/09 plastic colour.**

Couleurs disponibles pour dossier, supports de dossier et accoudoirs. **Si leurs couleurs ne sont pas indiquées, les versions IM et RETE seront fournies avec les parties plastiques de couleur noire NE/09.**

Farben erhältlich für Rückenlehne, Rücken- und Armlehnenstützen. **Soweit nicht angegeben, werden die Ausführungen IM und RETE mit schwarzen Kunststoffteilen NE/09 geliefert.**

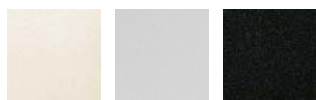

CM/71 GR/19 NE/09

IMPP

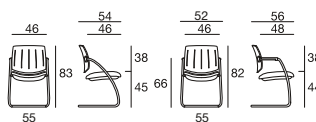

IM

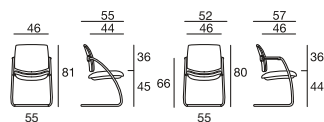

RETE

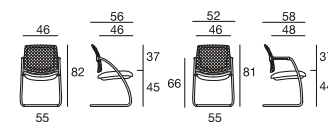

Q-EASY XL

design Studio Omega



Q-EASY XL 09
Conforme alla norma UNI EN 16139 1° livello
Conforms the EN 16139 1st level standards
Conforme aux normes EN 16139 1° niveau
Erfüllt die Anforderungen der Norm DIN EN 16139 Stufe 1



AIR = Disponibile per alcuni rivestimenti a cartella
Available for some covering only
À disposition que pour quelque revêtement
Erhältlich für einige Bezüge nach Stoff-Mustermappe

RETE = Rivestimento KING-LEDER e rete nera N01
KING-LEDER coverings and black colour mesh N01
Revêtement KING-LEDER et résille noire N01
Bezug KING-LEDER und schwarze Netzbespannung N01

XL RETE | XL AIR

La versione XL mantiene tutte le caratteristiche strutturali e di componentistica della serie Q-Easy. La cornice dello schienale XL, che è realizzata in Nylon, è proposta nei colori grigio GR/19, nero NE/09 e crema CM/71. Finitura della struttura: colore nero (N), bianco (BI) corrispondente al RAL 9010, grigio alluminio (VA) e cromata (CR). Le versioni con struttura a slitta con braccioli (Q-EASY XL 09) sono conformi alla norma UNI EN 16139, 1° livello.

The XL version maintains all the characteristics, components and finishing of the Q-Easy standard backrest. The XL backrest's frame is made in Nylon, suggested in grey colour (GR/19), black colour (NE/09) and white cream (CM/71). Metal frame finishing: black (N), white (BI) correspondent to RAL 9010, chromed (CR) and grey aluminium (VA). The cantilever frame with armrests (Q-EASY XL 09) versions are certified to UNI EN 16139 1st level standards.

La version XL, qui maintient toutes les caractéristiques de la structure et des composants de la série Q-EASY. Le cadre du dossier XL est en Nylon, proposé en couleur grise (GR/19), en couleur noire (NE/09) et en crème (CM/71), finition de la structure métallique: noir (N), blanc (BI) correspondant au RAL 9010, gris aluminium (VA) ou chromée (CR). Les versions avec piètement luge avec accoudoirs (Q-EASY XL 09) sont conformes à la norme UNI EN 16139, 1° niveau.

Die XL-Ausführung besitzt die gleichen Gestell- und Bauteileigenschaften wie die Reihe Q-Easy. Der aus Nylon gefertigte Rahmen der XL-Rückenlehne ist in den Farben grau GR/19, schwarz NE/09 und creme CM/71 erhältlich. Gestellausführung: schwarz (N), weiß (BI), entspricht RAL 9010, aluminiumgrau (VA) und verchromt (CR). Die Ausführungen mit Freischwingergestell mit Armlehnen (Q-EASY XL 09) erfüllen die Anforderungen der Norm DIN EN 16139, Stufe 1.

FINITURA STRUTTURA | FRAME FINISHING | FINITION STRUCTURE | GESTELLAUSFÜHRUNG



N nero black noir Schwarz	CR cromato chrome chromée Chrom	VA grigio alluminio aluminium grey gris aluminium Aluminiumgrau	BI bianco white blanc Weiß
--	--	--	---

SCHIENALE AIR | AIR BACKREST | DOSSIER AIR | RÜCKENLEHNE AIR

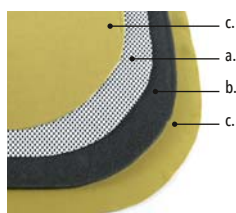

Membrana composta da: **a.** rete "tipo N", **b.** materasso di gomma poliuretanic (spessore 5 mm, densità 20 Kg/m³), **c.** rivestimento cucito assieme a "a" e "b".
Membrane formed of: **a.** "N-type" mesh, **b.** Polyurethane foam pad (thickness: 5 mm, density: 20 Kg/m³), **c.** covering sewn onto "a" and "b".
Membrane composée de: **a.** résille de "type N", **b.** couche de mousse de Polyuréthane (épaisseur 5 mm, densité 20 Kg/m³), **c.** revêtement cousu avec "a" et "b".
Membran bestehend aus: **a.** Netzbespannung "Typ N", **b.** PU-Schaumstoff-Einlage (Stärke 5 mm, Dichte 20 kg/m³), **c.** mit "a" und "b" kaschierem Bezug.

COLORI RETE | MESH COLOURS | COULEURS RÉVILLE | FARBEN NETZBESPANNUNG (100% PES 330 gr/m²)

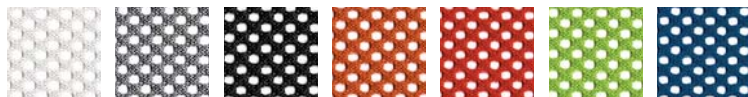

N06 N16 N01 N11 N13 N14 N12

POLIPROPILENE E NYLON | POLYPROPYLENE AND NYLON COLOURS | COULEURS DU POLYPROPYLÈNE ET DU NYLON | POLYPROPYLEN- UND NYLONFARBEN



CM/71 GR/19 NE/09

AIR

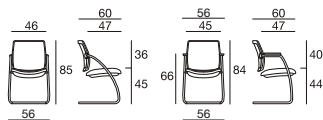

RETE

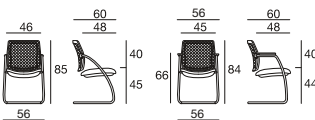

n.5

CARINA

design Studio Omega



CA 02

Conforme alla norma UNI EN 16139 1° livello
 Conforms the EN 16139 1st level standards
 Conforme aux normes EN 16139 1° niveau
 Erfüllt die Anforderungen der Norm DIN EN 16139 Stufe 1



1/IM =

Disponibile per alcuni rivestimenti a cartella
 Available for some covering only
 A disposition que pour quelque revêtement
 Erhältlich für einige Bezüge nach Stoff-Mustermappe

PANCA =

Conforme alla norma UNI EN 16139 2° livello
 Conforms the EN 16139 2nd level standards
 Conforme aux normes EN 16139 2° niveau
 Erfüllt die Anforderungen der Norm DIN EN 16139 Stufe 2

PP

La serie si distingue per la varietà delle strutture atte a soddisfare le varie esigenze, quindi strutture fisse o girevoli ed anche su trave. Finitura delle strutture in colore nero (N), cromata (CR) o in colore grigio alluminio (VA).
 Le versioni con struttura a 4 gambe senza braccioli (CA 02) sono conformi alla norma UNI EN 16139, 1° livello. Le versioni su panca sono conformi alla norma UNI EN 16139, 2° livello.

The series is offered with multiple frames suited to meet various community needs. It includes items with fixed or swivel base or beam. The frame finishing comes with black (N), chromed (CR) or aluminium grey (VA) finish.
 The 4-leg frame without armrests (CA 02) versions are certified to UNI EN 16139 1st level standards. The beam-mounted versions are certified to UNI EN 16139 2nd level standards.

La série se distingue par la variété de ses structures, adaptées à toutes les exigences, structures fixes ou tournantes ainsi que sur poutre. Finition des structures de couleur noire (N), chromée (CR) ou gris aluminium (VA).
 Les versions avec structure à 4 pieds sans accoudoirs (CA 02) sont conformes à la norme UNI EN 16139, 1° niveau. Les versions sur poutre sont conformes à la norme UNI EN 16139, 2° niveau.

Die Reihe zeichnet sich durch die verschiedenen Arten von Gestellen für alle Bedürfnisse aus, d.h. feste oder drehbare Ausführungen sowie auf Traversen. Gestellausführungen schwarz (N), verchromt (CR) oder aluminiumgrau (VA).
 Die Ausführungen mit Vierfußgestell ohne Armlehnen (CA 02) erfüllen die Anforderungen der Norm DIN EN 16139, Stufe 1. Die Ausführungen als Traversenbank erfüllen die Anforderungen der Norm DIN EN 16139, Stufe 2.

FINITURA STRUTTURA | FRAME FINISHING | FINITION STRUCTURE | GESTELLAUSFÜHRUNG



N nero black noir Schwarz	CR cromato chrome chromée Chrom	VA grigio alluminio aluminium grey gris aluminium Aluminiumgrau
--	--	--

COLORI POLIPROPILENE | POLYPROPYLENE COLOURS | COULEURS POLYPROPYLENE | POLYPROPYLEN-FARBEN

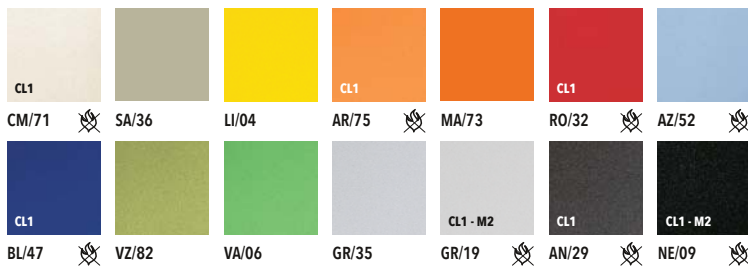

Si intende versione ignifuga: **CL1 (Classe 1 IT)** e **M2 (non feu FR)**. Per altri colori in Classe 1, o M2 ordine minimo 100 pz.
 Fire retardant version: **CL1 (Class 1 IT)** and **M2 (non feu FR)**. For other colours in Class 1, or M2, 100 pieces minimum order is required.
 C'est la version ignifuge: **CL1 (Classe 1 IT)** et **M2 (non feu FR)**. Pour d'autres couleurs Classe 1, ou M2 commande minimum 100 pièces.
 Feuerfeste Ausführung: **CL1 (Klasse 1 IT)** und **M2 (non feu FR)**. Für andere Farben in Klasse 1 oder M2 Mindestbestellzahl 100 St.

CH/TPN

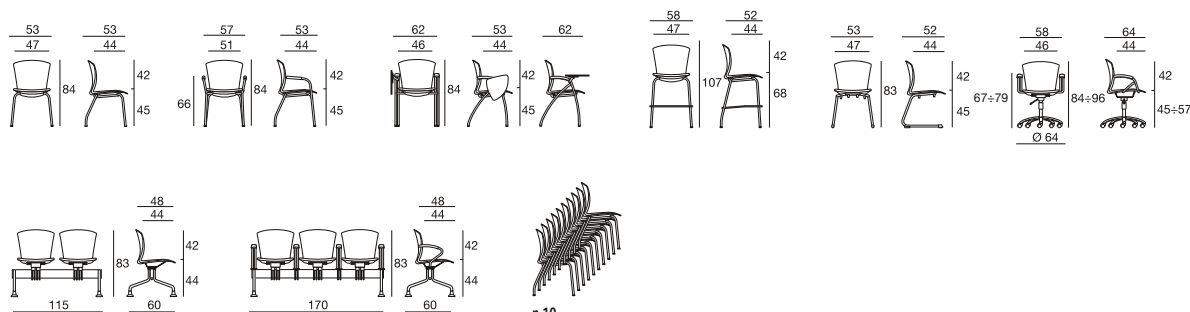

CARINA SKID

design Studio Omega



CA SKID 01

Conforme alla norma UNI EN 16139 1° livello
Conforms the EN 16139 1st level standards
Conforme aux normes EN 16139 1° niveau
Erfüllt die Anforderungen der Norm DIN EN 16139 Stufe 1



1/IM =

Disponibile per alcuni rivestimenti a cartella
Available for some covering only
À disposition que pour quelque revêtement
Erhältlich für einige Bezüge nach Stoff-Mustermappe

PP

Carina Skid è proposta con o senza braccioli. La struttura di Carina Skid è realizzata in tondino d'acciaio da Ø 11 mm, disponibile con finiture in colore nero (N), cromata (CR) o in bianco (BI). La versione con base skid con braccioli (CA SKID 01) è conforme alla norma UNI EN 16139, 1° livello.

Skid base version of Carina series, available with or without arms. The frame is made of Ø 11 mm steel rod duly bended and welded, with black (N), chromed (CR) or white colour (BI) finishing. Skid frame with arms version (CA SKID 01) is conforms the EN 16139 1st level standards.

Carina Skid est proposée avec ou sans accoudoirs. La structure de Carina Skid est réalisée en tube d'acier de Ø 11 mm, disponible avec finition noire (N), chromée (CR) ou en blanc (BI). Version avec piètement traineau avec accoudoirs (CA SKID 01) est conforme aux normes EN 16139 1° niveau.

Carina Skid ist mit und ohne Armlehnen erhältlich. Das Gestell von Carina Skid ist aus Stahl-Rundrohr Ø 11 mm in den Ausführungen schwarz (N), verchromt (CR) und weiß (BI) erhältlich. Die Ausführung mit Freischwingergestell mit Armlehnen (CA SKID 01) erfüllt die Anforderungen der Norm DIN EN 16139, Stufe 1.

FINITURA STRUTTURA | FRAME FINISHING | FINITION STRUCTURE | GESTELLAUSFÜHRUNG



N nero black noir Schwarz	CR cromato chrome chromée Chrom	BI bianco white blanc Weiß
--	--	---

PP COLORI POLIPROPILENE | POLYPROPYLENE COLOURS | COULEURS POLYPROPYLENE | POLYPROPYLEN-FARBEN

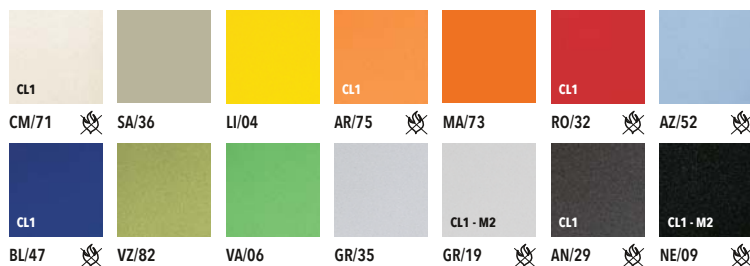

Si intende versione ignifuga: **CL1 (Classe 1 IT)** e **M2 (non feu FR)**. Per altri colori in Classe 1, o M2 ordine minimo 100 pz.
Fire retardant version: **CL1 (Class 1 IT)** and **M2 (non feu FR)**. For other colours in Class 1, or M2, 100 pieces minimum order is required.
C'est la version ignifuge: **CL1 (Classe 1 IT)** et **M2 (non feu FR)**. Pour d'autres couleurs Classe 1, ou M2 commande minimum 100 pièces.
Feuerfeste Ausführung: **CL1 (Klasse 1 IT)** und **M2 (non feu FR)**. Für andere Farben in Klasse 1 oder M2 Mindestbestellzahl 100 St.

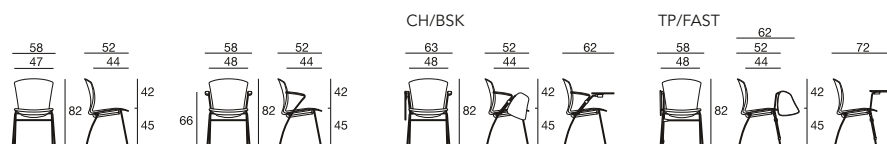

n.6

FRILL NO FRILL

design Act Design



FRILL 4G



1/IM =

Conforme alla norma UNI EN 16139, 1° livello
Conforms the EN 16139 1st level standards
Conforme aux normes EN 16139 1° niveau
Erfüllt die Anforderungen der Norm DIN EN 16139, Stufe 1

Disponibile per alcuni rivestimenti a cartella
Available for some covering only
À disposition que pour quelque revêtement
Erfählich für einige Bezüge nach Stoff-Mustermappe

PP

Serie disponibile in versione fissa con base a 4 gambe (sedia e sgabello) o con base skid e sia girevoli con base spider, a croce e a 5 razze o su trave. La struttura a 4 gambe in faggio naturale ha la parte metallica con finitura solo cromata, mentre le altre strutture fisse metalliche hanno finitura nera (N), cromata (CR) o bianca (BI). Per le versioni girevoli con base a 5 razze o base "spider" di forma piramidale la finitura è solo lucida. Frill versione con struttura a 4 gambe (FRILL 4G) è conforme alla norma UNI EN 16139 1° livello.

The series is available with: fixed frames available with 4-leg frame for chair and stool, a skid base, a 4-leg in wood combined with a metal frame (in chrome finishing only), while the swivel versions are suggested with a 4- leg spider base, with a cross base and with a 5-star base, all these with polished finishing. The fixed frames are available in black (N) or chrome (CR) or white (BI) finishing. Frill with 4-leg frame version (FRILL 4G) is conforms the EN 16139 1st level standards.

Série disponible soit en version fixe avec piètement à 4 pieds (chaise et tabouret) ou avec piètement traineau, soit en version tournante avec piètement araignée, en croix et à 5 branches ou encore sur poutre. La structure à 4 pieds en hêtre naturel a sa partie métallique uniquement en finition chromée, les autres structures fixes métalliques ont une finition noire (N), chromée (CR) ou blanche (BI). Les versions tournantes avec piètement à 5 branches ou araignée de forme pyramidale n'ont qu'une finition polie. Frill versions avec 4 pieds (FRILL 4G) est conforme aux normes EN 16139 1° niveau.

Die Reihe ist als Vierfußmodell (Stuhl und Hocker), mit Kufengestell oder als Drehstuhl mit Sternfuß sowie 4- oder 5-Stern-Fußkreuz oder auf Traverse erhältlich. Beim Vierfußgestell aus Buche natur werden die Metallteile immer in der verchromten Ausführung geliefert, während die anderen festen Metallgestelle in schwarz (N), verchromt (CR) und weiß (BI) erhältlich sind. Bei den Drehmodellen mit 5-Stern-Fußkreuz oder pyramidenförmigem Sternfuß ist die Ausführung immer poliert. Die Frill-Ausführung mit Vierfußgestell (FRILL 4G) erfüllt die Anforderungen der Norm DIN EN 16139, Stufe 1.

FINITURA STRUTTURA | FRAME FINISHING | FINITION STRUCTURE | GESTELLAUSFÜHRUNG



N nero black noir Schwarz	CR cromato chrome chromée Chrom	BI bianco white blanc Weiß
--	--	---

PP COLORI POLIPROPILENE | POLYPROPYLENE COLOURS | COULEURS POLYPROPYLENE | POLYPROPYLEN-FARBEN

FRO7 Rosso: non disponibile per No Frill
FRO7 Red colour: not available for No Frill
FRO7 Rouge: pas disponible pour No Frill
FRO7 Rot: nicht erhältlich für No Frill

Attenzione! Il colore antracite in CL1 (FAN4) è leggermente più chiaro
Attention! CL1 Anthracite color (FAN4) is slightly lighter
Attention! La couleur gris foncé de CL1 (FAN4) est légèrement plus claire
Achtung! Die Farbe anthrazit in KL1 (FAN4) ist leicht heller.

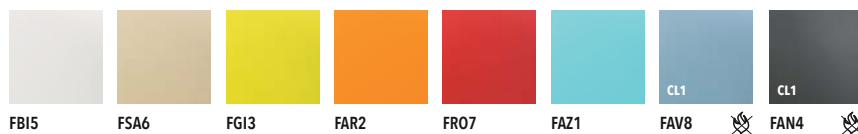

Si intende versione ignifuga: **CL1 (Classe 1 IT)**. Per altri colori in Classe 1, ordine minimo 300 pz. Per quantità minori chiedere all'ufficio commerciale Sesta.
Fire retardant version: **CL1 (Class 1 IT)**. For other colours in Class 1, 300 pieces minimum order is required. Ask to Sesta commercial office for minor quantities.
C'est la version ignifuge: **CL1 (Classe 1 IT)**. Pour d'autres couleurs Classe 1, commande minimum 300 pièces. Pour des quantités mineures demander au bureau de vente Sesta.
Feuerfeste Ausführung: **CL1 (Klasse 1 IT)**. Für andere Farben in Klasse 1 oder M2 Mindestbestellzahl 300 St. Für kleinere Mengen bitte beim Sesta Vertriebsbüro anfragen.

FRILL

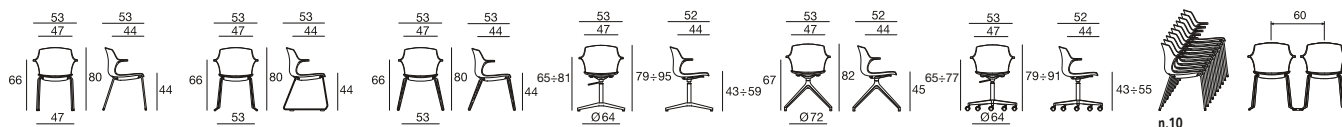

NO FRILL

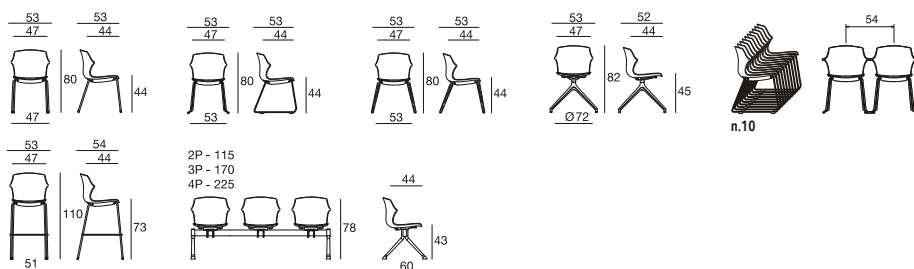

ADA 2

design Act Design



Conforme alla norma UNI EN 13761
Conforms the EN 13761 standards
Conforme aux normes EN 13761
Erfüllt die Anforderungen der Norm DIN EN 13761



1/IM = Disponibile per alcuni rivestimenti a cartella
Available for some covering only
À disposition que pour quelque revêtement
Erhältlich für einige Bezüge nach Stoff-Mustermappe

Conforme alla norma UNI EN 15373 3° livello
Conforms the EN 15373 3rd level standards
Conforme aux normes EN 15373 3° niveau
Erfüllt die Anforderungen der Norm DIN EN 15373 Stufe 3

Poltrona con inserto decorativo in acciaio posto sul retro in finitura nera (N) o cromata (CR). I braccioli e lo schienale formano un unico blocco imbottito, mentre il sedile è separato ed è fissato alla struttura con viti. Di serie piedini in alluminio lucidato (LU) oppure in PVC nero (N), o con ruote. La serie Ada 2 è conforme alle norme UNI EN 13761 e UNI EN 15373 3° livello.

Tub chair stands out for the steel plate decoration at the rear of the backrest, available with a chromed or black finish. Arms and backrest form a unique bloc, while the seat is separated and fixed to backrest and sides by means of screws. Polished aluminium glides (LU) or PVC black glides (N) or castors are available as standard. Ada 2 series are conforms the EN 13761 standards and EN 15373, 3rd level standards.

Fauteuil avec enjoliveur d'acier à l'arrière du dossier, disponible avec une finition noire (N) ou chromée (CR). Le dossier et les accoudoirs forment un bloc unique rembourré, tandis que l'assise, séparée, est fixée à la structure à l'aide de vis. Proposé avec patins en aluminium poli (LU) ou en PVC noir (N), ou avec roulettes. Series Ada 2 est conforme aux normes EN 13761 et aux normes EN 15373, 3° niveau.

Armlehnstuhl mit dekorativer Stahleinlage auf der Rückseite in den Ausführungen schwarz (N) und verchromt (CR). Armlehnen und Rückenlehne bilden einen geschlossenen Polsterblock, während der Sitz getrennt am Gestell verschraubt ist. Serienmäßig mit Füßen aus poliertem Aluminium (LU) bzw. schwarzem PVC (N) oder mit Rädern. Die Reihe Ada 2 erfüllt die Anforderungen der Normen DIN EN 13761 und DIN EN 15373, Stufe 3.

FINITURA DECORO | DECORATIVE INSERT FINISHING | FINITION DÉCORATION | AUSFÜHRUNG DEKORATION



N
nero
black
noir
Schwarz



CR
cromato
chrome
chromée
Chrom

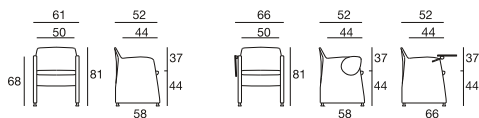

ADA 2 FOLD

design Act Design



Tests UNI EN 15373 3° livello
Tests EN 15373 3rd level standards
Tests EN 15373 3° niveau
Prüfungen nach UNI EN 15373, Stufe 3



1/IM = Disponibile per alcuni rivestimenti a cartella
Available for some covering only
À disposition que pour quelque revêtement
Erhältlich für einige Bezüge nach Stoff-Mustermappe

Poltrona derivata da Ada 2 ma in versione richiudibile, che consente di ridurre l'ingombro della stessa in profondità (26 cm). È arricchita da decoro posteriore in acciaio nero (N) o cromato (CR). Proposta con piedini in alluminio lucidato oppure in PVC nero, o con ruote.

Ada 2 Fold ha sostenuto test secondo la norma UNI EN 15373 3° livello.

Ada 2 Fold is the foldable version of Ada 2 tub chair. Its foldable sides and seat allow to reduce the depth of the armchair to 26 cm. Ada 2 Fold, which is embellished with a black or chromed steel decoration at the rear, is available with glides (polished or PVC black aluminium) or with castors.

Ada 2 Fold has been tested to UNI EN 15373 (3rd level standards).

Fauteuil dérivé de Ada 2 mais en version pliante, ce qui permet de réduire son encombrement en profondeur (26 cm). Il s'enrichit d'une décoration à l'arrière du dossier en acier noir (N) ou chromé (CR). Proposé avec patins en aluminium poli ou en PVC noir, ou avec roulettes.

Ada 2 Fold a passé le test selon la norme UNI EN 15373 3° niveau.

Der Armlehnstuhl ist eine Weiterentwicklung von Ada 2, jedoch in klappbarer Ausführung, die eine Reduzierung des Platzbedarfs in der Tiefe ermöglicht (26 cm). Er ist mit einer dekorativen Stahleinlage auf der Rückseite in den Ausführungen schwarz (N) oder verchromt (CR) ausgestattet. Serienmäßig mit Füßen aus poliertem Aluminium bzw. schwarzem PVC oder mit Rädern geliefert. Ada 2 Fold wurde nach der Norm DIN EN 15373, Stufe 3, geprüft.

FINITURA DECORO | DECORATIVE INSERT FINISHING | FINITION DÉCORATION | AUSFÜHRUNG DEKORATION



N
nero
black
noir
Schwarz



CR
cromato
chrome
chromée
Chrom

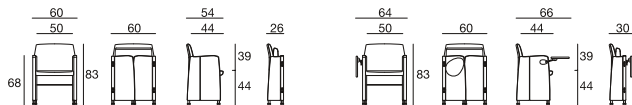

GO MEET

design U.T. Sesta



Il tavolo è proposto con profondità del piano di 60 cm (piede da 60 cm) e di 80 cm (piede da 70 cm), entrambi con larghezze: 80, 120, 140, 160, 180 cm e con profondità di 50 cm con larghezze da 140 e 180 cm.

Gambe proposte con finitura nera (N), cromata (CR) o verniciata in colore grigio alluminio (VA); trave e supporti di rotazione sono in colore nero. Ruote gommatae Ø 65 mm con freno a pedale. Le due facce del piano sono in laminato HPL spessore 0,9 mm, con bordo in ABS da 27 mm.

I tavoli Go Meet hanno sostenuto test secondo la norma UNI EN 1730.

Nesting table, suggested with 60 cm (w/foot 60 cm) and 80 cm (w/foot 70 cm) wide top combined with five toplenght: 80,120,140,160 and 180 cm and with 50 cm wide-top combined with 140 and 180 cm top-lenght.

Legs available in black colour (N), chrome (CR) or grey aluminium colour (VA) finishing. The beam and the rotational supports are in black colour. The top surfaces are made in HPL laminate 0,9 mm thick. The top edge is in ABS 27 mm high.

The Go Meet tables have been tested to UNI EN 1730.

Cette table est proposée avec profondeur du plateau de 60 cm (pied de 60 cm) et de 80 cm (pied de 70 cm), tous les deux avec les largeurs suivantes: 80, 120, 140, 160, 180 cm et avec profondeur de 50 cm avec les largeurs de 140 et 180 cm.

Pieds proposés avec finition noire (N), chromée (CR) de couleur gris aluminium (VA); la traverse et les supports de rotation sont de couleur noire. Roulettes souples pour sols durs Ø 65 mm avec frein à pédale. Les deux faces du plateau sont en stratifié HPL de 0,9 mm d'épaisseur, avec chant en ABS de 27 mm.

Les tables Go Meet ont passé le test selon la norme UNI EN 1730.

Der Tisch ist mit Plattentiefe 60 cm (Fuß 60 cm) und 80 cm (Fuß 70 cm) verfügbar, beide mit Breite: 80, 120, 140, 160, 180 cm, sowie mit Plattentiefe 50 cm und Breite 140 und 180 cm.

Beinelemente können schwarz (N) oder aluminiumgrau (VA) beschichtet oder verchromt (CR) sein, Traverse und Gelenke sind schwarz. Weiche Doppelrollen Ø 65 mm mit Feststellfunktion (Pedal). Die Platte ist beidseitig mit HPL beschichtet (Stärke 0,9 mm) und mit einer 27 mm-ABS-Kante versehen.

Die Tische Go Meet wurden nach der Norm DIN EN 1730 geprüft.

FINITURA STRUTTURA | FRAME FINISHING | FINITION STRUCTURE | GESTELLAUSFÜHRUNG



N nero black noir Schwarz	CR cromato chrome chromée Chrom	VA grigio alluminio aluminium grey gris aluminium Aluminiumgrau
--	--	--

FINITURE SUPERFICIE IN LAMINATO, CON BORDO ABS DA 27 MM (per tavolo) | LAMINATE TOP SURFACE FINISHINGS, WITH 27 MM (for table) THICK ABS EDGE | FINITIONS SURFACES EN STRATIFIÉ, AVEC CHANT ABS DE 27 MM (pour table) | AUSFÜHRUNGEN LAMINATBESCHICHTUNG, MIT 27 MM ABS-KANTE (für Tisch)



LB bianco white blanc Weiß	LN nero black noir Schwarz	RC2 rovere chiaro light oak chêne clair Eiche hell	WE wengé wengé wengé Wenge	GG1 grigio chiaro light grey gris claire Hellgrau	BBF bianco, bordo faggio lamellare white top, multy layer beech edge plateau blanc, chant hêtre lamellaire Weiß, Kante Buche Multiplex
---	---	---	---	--	---

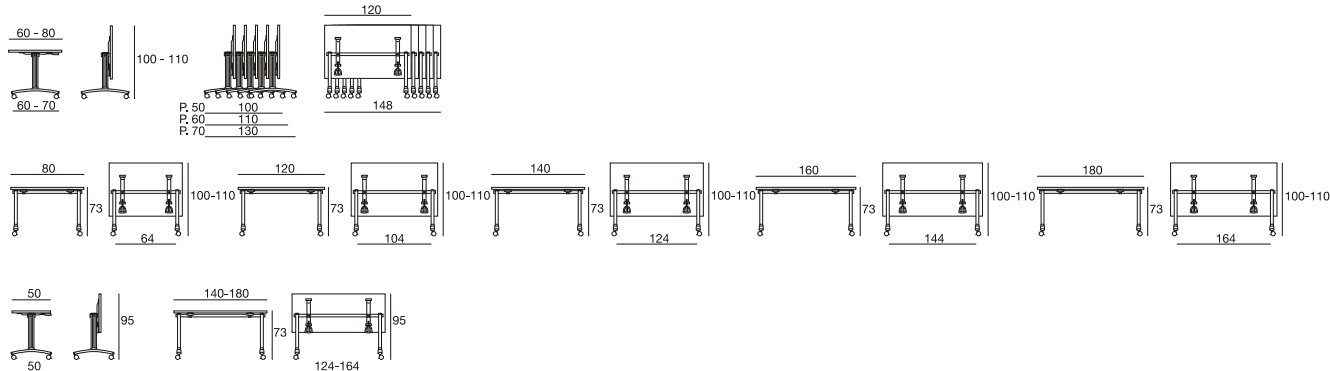

GO LITE

design U.T. Sesta



Tests UNI EN 15372
Tests EN 15372 standards
Tests EN 15372
Prüfungen nach DIN EN 15372

Il tavolo parcheggiabile è proposto solo con profondità del piano di 70 cm o 80 cm (non è possibile una misura inferiore a 70 cm e superiore a 80 cm), mentre le larghezze sono: 120, 140, 160, 180 cm. Gambe proposte con finitura nera (N), cromata (CR) o bianca (BI); trave e supporti di rotazione sono in colore nero. Ruote gommatae Ø 80 mm con freno a pedale. Le due facce del piano sono in laminato HPL spessore 0,9 mm, con bordo in ABS da 27 mm.
I tavoli Go Lite hanno sostenuto test secondo la norma UNI EN 15372.

Nesting table suggested with top depth of 70 and 80 cm (is not possible a size less than 70 cm and over 80 cm). The standard widths are: 120, 140, 160, 180 cm.
Leg finishing: black colour (N), chrome (CR) and white colour (BI). The beam and the rotational supports are in black colour. Ø 80 mm standard castors with brake lever. The top surfaces are made in HPL laminate 0,9 mm thick. The top edge is in ABS 27 mm high.
The Go Lite tables have been tested to UNI EN 15372.

La table pliante est proposée avec profondeur du plateau de 70 cm ou de 80 cm (aucune dimension inférieure à 70 cm ou supérieure à 80 cm n'est possible), les différentes largeurs sont: 120, 140, 160, 180 cm.
Pieds proposés avec finition noire (N), chromée (CR) ou blanche (BI); la traverse et les supports de rotation sont de couleur noire. Roulettes souples pour sols durs Ø 80 mm avec frein à pédale. Les deux faces du plateau sont en stratifié HPL de 0,9 mm d'épaisseur, avec chant en ABS de 27 mm.
Les tables Go Lite ont passé le test selon la norme UNI EN 15372.

Der Klappstisch ist ausschließlich mit Plattentiefe 70 cm oder 80 cm erhältlich (geringere oder größere Plattentiefen sind nicht möglich), während als Breite 120, 140, 160, und 180 cm lieferbar sind.
Die Beinelemente können schwarz (N) oder weiß (BI) beschichtet oder verchromt (CR) sein, Traverse und Gelenke sind schwarz. Weiche Doppelrollen Ø 80 mm mit Feststellfunktion (Pedal). Die Platte ist beidseitig mit HPL beschichtet (Stärke 0,9 mm) und mit einer 27 mm-ABS-Kante versehen.
Die Tische Go Lite wurden nach der Norm DIN EN 15372 geprüft.

FINITURA STRUTTURA | FRAME FINISHING | FINITION STRUCTURE | GESTELLAUSFÜHRUNG



N nero black noir Schwarz	CR cromato chrome chromée Chrom	BI bianco white blanc Weiß
--	--	---

FINITURE SUPERFICIE IN LAMINATO, CON BORDO ABS DA 27 MM (per tavolo) | LAMINATE TOP SURFACE FINISHINGS, WITH 27 MM (for table) THICK ABS EDGE | FINITIONS SURFACES EN STRATIFIÉ, AVEC CHANT ABS DE 27 MM (pour table) | AUSFÜHRUNGEN LAMINATBESCHICHTUNG, MIT 27 MM ABS-KANTE (für Tisch)



LB
bianco
white
blanc
Weiß



LN
nero
black
noir
Schwarz



RC2
rovere chiaro
light oak
chêne clair
Eiche hell



WE
wengé
wengé
wengé
Wenge



GG1
grigio chiaro
light grey
gris claire
Hellgrau



BBF
bianco, bordo faggio lamellare
white top, multi layer beech edge
plateau blanc, chant hêtre lamellaire
Weiß, Kante Buche Multiplex

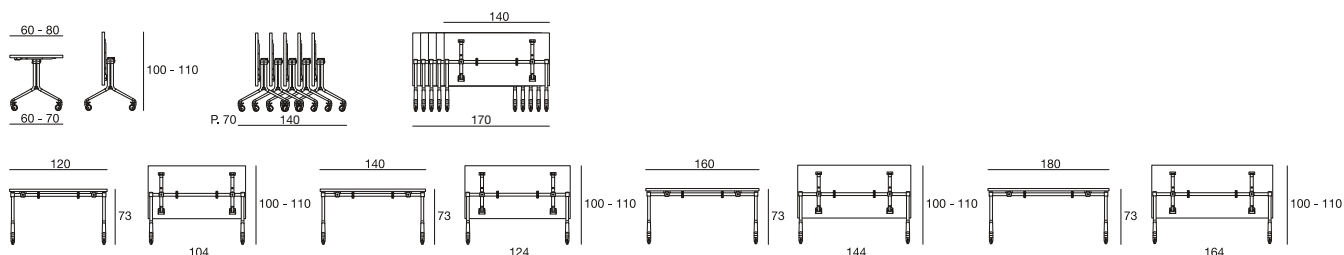

Q-44 BANCO

design Studio Omega



Q-44B

Tests UNI EN 12727
Tests EN 12727 standards
Tests EN 12727
Prüfungen nach DIN EN 12727



1/IM =

Disponibile per alcuni rivestimenti a cartella
Available for some covering only
À disposition que pour quelque revêtement
Erhältlich für einige Bezüge nach Stoff-Mustermappe

TFIS
TRIB

Tests UNI EN 15372 3° livello
Tests EN 15372 3rd level standards
Tests EN 15372 3° niveau
Prüfungen nach UNI EN 15372 Stufe 3

PP | IMPP | IM | W

Banco studio per aule universitarie, sale di formazione, caratterizzato, per le sole file intermedie, dalla condivisione di un solo montante della seduta e del banco, mentre per prima e ultima fila, sia il banco che la panca, sono indipendenti. Il piano del banco è proposto sia in versione fissa che ribaltabile (per caduta). Finiture nero (N) e in colore grigio RAL 9007 (VA7).

Le sedute PP e W di Q-44 Banco hanno sostenuto test secondo la norma UNI EN 12727; i piani fissi TFIS e ribaltabili TRIB hanno sostenuto test secondo la norma UNI EN 15372 3° livello.

Desk for lecture halls, training rooms; in the middle rows only, the seat and desk share a single upright, whereas they are detached in the front and back rows. The desk top comes in both fixed and flip-up version (drop down). Finishes: black (N) and RAL 9007 grey (VA7).

The PP and W seats of Q-44 Banco have been tested to UNI EN 12727; the fixed (TFIS) and flip-up (TRIB) tops been tested to UNI EN 15372 3rd level standards.

Banc d'étude pour amphithéâtre universitaire, salles de formation, etc., qui se caractérise, pour les seules rangées intermédiaires, par son unique montant pour le siège et le plateau du banc, alors que pour la première et la dernière rangée, ils sont indépendants. Le plateau du banc peut être fixe ou rabattable (pliant vers le bas). Finition noire (N) ou grise RAL 9007 (VA7).

Les sièges PP et W de Q-44 Banco ont passé le test selon la norme UNI EN 12727; les plateaux fixes TFIS et rabattables TRIB ont passé le test selon la norme UNI EN 15372 3° niveau.

Schulbank für Hörsäle, Schulungsräume usw. Eine einzige Tragsäule stützt gleichzeitig Sitz und Tisch. Nur bei der ersten und letzten Reihe sind diese eigenständig. Die Schulbank ist sowohl mit fixer, wie auch mit klappbarer Tischplatte (abfallend) erhältlich. Ausführungen: beschichtet in schwarz (N) oder grau RAL 9007 (VA7).

Die Sitze PP und W der Bank Q-44 wurden nach der Norm DIN EN 12727 geprüft; die festen und klappbaren Schreibplatten TFIS bzw. TRIB wurden nach der Norm DIN EN 15372, Stufe 3, geprüft.

FINITURA STRUTTURA | FRAME FINISHING | FINITION STRUCTURE | GESTELLAUSFÜHRUNG



N
nero
black
noir
Schwarz

VA7
grigio alluminio
aluminium grey
gris aluminium
Aluminiumgrau

PP COLORI POLIPROPILENE | POLYPROPYLENE COLOURS | COULEURS POLYPROPYLENE | POLYPROPYLEN-FARBEN



CM/71

AR/75

RO/32

AZ/52

BL/47

GR/19

CL1 - M2



Si intende versione ignifuga: **CL1 (Classe 1 IT)** e **M2 (non feu FR)**. Per altri colori in Classe 1, o M2 ordine minimo 100 pz.
Fire retardant version: **CL1 (Class 1 IT)** and **M2 (non feu FR)**. For other colours in Class 1, or M2, 100 pieces minimum order is required.
C'est la version ignifuge: **CL1 (Classe 1 IT)** et **M2 (non feu FR)**. Pour d'autres couleurs Classe 1, ou M2 commande minimum 100 pièces.
Feuerfeste Ausführung: **CL1 (Klasse 1 IT)** und **M2 (non feu FR)**. Für andere Farben in Klasse 1 oder M2 Mindestbestellzahl 100 St.

W - FAGGIO | BEECHWOOD | HÊTRE | BUCHE



W

**F**

faggio naturale
natural colour
couleur naturelle
Buche Natur

FB

faggio sbiancato
bleached colour
hêtre blanchi
Buche gebleicht



FF: Versione con trattamento ignifugo in **Classe 1**.
FF: **Class 1** fire retardant certificate.
FF: Version avec traitement ignifuge **Classe 1**.
FF: Feuerfeste Ausführung **Klasse 1**.

FINITURE TOP | TOP FINISHINGS | FINITIONS SURFACES | PLATTENAUSFÜHRUNGEN

HPL - CL1



È disponibile a richiesta la versione del banco in laminato ignifugo CL1
It's available on request the bench version in fire retardant CL1 laminate
C'est disponible, sur demande la version du banc stratifié ignifuge CL1
Auf Anfrage ist die Bankausführung in Laminat, feuerfest KL1, erhältlich.

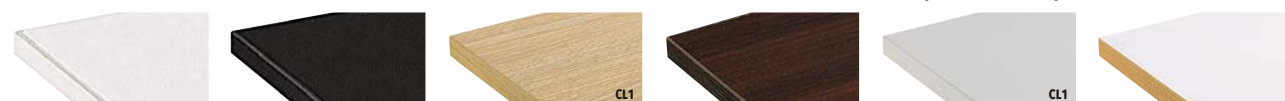

LB
bianco
white
blanc
Weiß

LN
nero
black
noir
Schwarz

RC2
rovere chiaro
light oak
chêne clair
Eiche hell

WE
wengé
wengé
wengé
Wenge

GG1
grigio chiaro
light grey
gris claire
Hellgrau

BBF
bianco, bordo faggio lamellare
white top, multi layer beech edge
plateau blanc, chant hêtre lamellaire
Weiß, Kante Buche Multiplex

TOP Fisso | Fixed | Fixe | Fix

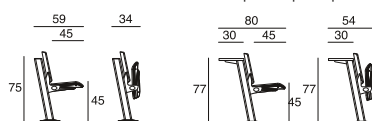

PP

IMPP

IM

TOP Ribaltabile | Flip-up | Rabattable | Klappbar

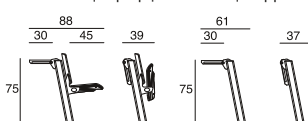

W

Q-44 TIP-UP

design Studio Omega



TIP-UP/01
Tests UNI EN 12727
Tests EN 12727 standards
Tests EN 12727
Prüfungen nach DIN EN 12727



1/IM = Disponibile per alcuni rivestimenti a cartella
Available for some covering only
À disposition que pour quelque révetement
Erhältlich für einige Bezüge nach Stoff-Mustermappe

PP | IMPP | IM | W

Seduta con sedile ribaltabile, posta su trave, ideale per aule didattiche, sale conferenza. La serie è proposta con gambe dotate di piede per fissaggio a terra e di braccioli intermedi, con o senza scrittoio. Finitura disponibile in colore nero (N), e in colore grigio RAL 9007 (VA7).

La seduta TIP-UP con braccioli TIP-UP/01 hanno sostenuto test secondo la norma UNI EN 12727.

Beam-mounted bench with tip-up seat for conference, lecture rooms. Q-44 Tip-Up is proposed with legs with floor-fixing foot and intermediate arms with or without writing tablet. Black colour (N), or grey colour RAL 9007 (VA7) finishing.

The TIP-UP seats with armrests (TIP-UP/01) have been tested to UNI EN 12727.

Siège sur poutre avec assise rabattable, pour salles de cours, de conférence. La série est proposée avec pieds sur patins de fixation au sol et d'accoudoirs intermédiaires, avec ou sans tablette écriteiro. Finition disponible en noir (N) et en gris RAL 9007 (VA7).

Le siège TIP-UP et les accoudoirs TIP-UP/01 ont passé le test selon la norme UNI EN 12727.

Traversenbank mit Klappsitz, ideal für Hör-, Vortrags-Konferenzsäle usw. Die Stützsäulen sind mit Fußplatten für die Bodenbefestigung versehen, es können Mittelarmlehnen eingesetzt werden, mit oder ohne Schreibplatte, Ausführungen: beschichtet in schwarz (N) oder grau RAL 9007 (VA7). Der Sitz TIP-UP mit Armlehnen TIP-UP/01 wurde nach der Norm DIN EN 12727 geprüft.

FINITURA STRUTTURA | FRAME FINISHING | FINITION STRUCTURE | GESTELLAUSFÜHRUNG



N
nero
black
noir
Schwarz

VA7
grigio alluminio
aluminium grey
gris aluminium
Aluminiumgrau

PP COLORI POLIPROPILENE | POLYPROPYLENE COLOURS | COULEURS POLYPROPYLENE | POLYPROPYLEN-FARBEN



CM/71 **AR/75** **RO/32** **AZ/52** **BL/47** **GR/19** **NE/09**

Si intende versione ignifuga: **CL1 (Classe 1 IT)** e **M2 (non feu FR)**. Per altri colori in Classe 1, o M2 ordine minimo 100 pz.
Fire retardant version: **CL1 (Class 1 IT)** and **M2 (non feu FR)**. For other colours in Class 1, or M2, 100 pieces minimum order is required.
C'est la version ignifuge: **CL1 (Classe 1 IT)** et **M2 (non feu FR)**. Pour d'autres couleurs Classe 1, ou M2 commande minimum 100 pièces.
Feuerfeste Ausführung: **CL1 (Klasse 1 IT)** und **M2 (non feu FR)**. Für andere Farben in Klasse 1 oder M2 Mindestbestellzahl 100 St.

W - FAGGIO | BEECHWOOD | HÊTRE | BUCHE



F
faggio naturale
natural colour
couleur naturelle
Buche Natur

FB
faggio sbiancato
bleached colour
hêtre blanchi
Buche gebleicht

W

FF: Versione con trattamento ignifugo in **Classe 1**.
FF: **Class 1** fire retardant certificate.
FF: Version avec traitement ignifuge **Classe 1**.
FF: Feuerfeste Ausführung **Klasse 1**.

PP

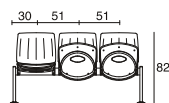

IMPP

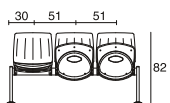

IM

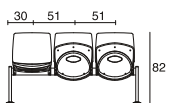

W

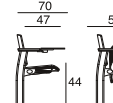
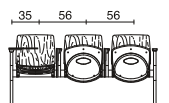
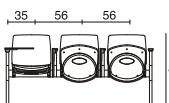
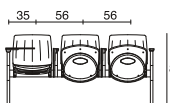
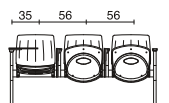
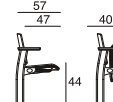
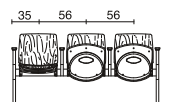
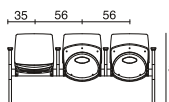
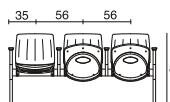
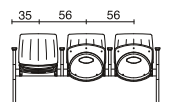
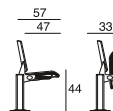
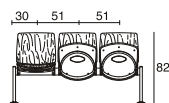

AUDITORIUM

design U.T. Sesta



Conforme alla norma UNI EN 12727
Conforms the EN 12727 standards
Conforme aux normes EN 12727
Erfüllt die Anforderungen der Norm DIN EN 12727



1/IM = Disponibile per alcuni rivestimenti a cartella
Available for some covering only
À disposition que pour quelque revêtement
Erhältlich für einige Bezüge nach Stoff-Mustermappe

Poltrona modulare per conferenza con fianco-bracciolo completamente tappezzato sino a terra. La seduta è molto confortevole grazie alla generosità delle dimensioni e alla corretta imbottitura. Dal disegno semplice e lineare, si integra perfettamente in ogni ambiente. Le dimensioni e la forma possono comunque variare in base a precise esigenze progettuali. Sono disponibili anche le versioni con scrittoio a scomparsa nel fianco. La seduta Auditorium con tavoletta è conforme alla norma UNI EN 12727.

Modular chair for conference with side-arm completely upholstered till the floor level. The seat comfort is very high thanks to the generous seat dimensions and to the correct softness of the foam. With a clean and linear design, the series can be installed in any kind of ambience. The chair can be customized, in terms of shape and dimensions following customer needs. The series can be equipped with a concealed writing tablet (which goes into the side arm). The Auditorium seats with writing tablet are certified to UNI EN 12727.

Fauteuil modulaire pour salle de conférence avec son élément côté-accoudoir entièrement tapissé jusqu'au sol. Le siège est très confortables grâce à ses dimensions généreuses et à son parfait rembourrage. Avec son dessin simple et linéaire, il s'intègre à la perfection partout. Ses dimensions et sa forme peuvent être toutefois modifiées selon les besoins du projet. On peut aussi disposer des versions avec tablette écrivain, escamotable sur le côté. Le siège Auditorium avec tablette est conforme à la norme UNI EN 12727.

Modulares Sesselsystem für den Konferenzbereich mit Wangen-Armlehnen, vollständig gepolstert bis Bodenhöhe. Dank seiner Abmessungen und der guten Polsterung weist der Sessel einen hervorragenden Sitzkomfort auf. Das einfache und lineare Design fügt sich in jede Umgebung ein. Die Maße und Form können auf Wunsch an die speziellen Gegebenheiten eines Projektes angepasst werden. Ergänzend steht eine Version mit integrierter Schreibplatte, die unsichtbar in die Armlehne verschwindet. Der Sitz Auditorium mit Platte erfüllt die Anforderungen der Norm DIN EN 12727.

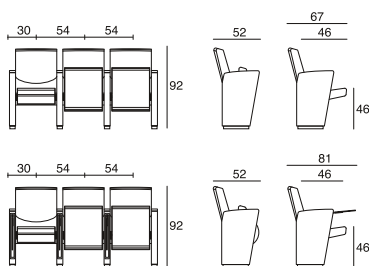

Q-44 FIX

design Studio Omega



Q44FIX/01

Test UNI EN 16139 1° livello
Tests EN 16139 1st level standards
Tests normes EN 16139 1° niveau
Prüfung nach DIN EN 16139 Stufe 1



1/IM =

Disponibile per alcuni rivestimenti a cartella
Available for some covering only
À disposition que pour quelque revêtement
Erhältlich für einige Bezüge nach Stoff-Mustermappe

PP | IMPP | IM | W

Panca composta da sedile e schienale fissati a una struttura metallica dedicata, realizzata in lamiera d'acciaio tagliata a laser, formando un corpo seduta unico. La seduta viene poi fissata alla trave tramite apposite piastre metalliche di fissaggio. Finiture della parte strutturale metallica: colore nero (N) o in colore grigio alluminio (VA).

Le sedute Q-44 Fix con braccioli Q44FIX/01 hanno sostenuto dei test secondo la norma UNI EN 16139 1° livello.

The metal bearing seat frame is made of steel sheet duly cutted by means of laser, than bended in order to have a strong support, forming one unit with seat and backrest. The seat is fitted together with the horizontal beam by means of steel brackets and specific screws. The metal frame of seat and beam and legs is available only in black (N) or grey aluminum (VA) colour.

The Q-44 FIX seats with armrests (Q44FIX/01) have been tested to UNI EN 16139 1st level standards.

Banc compose d'une assise et d'un dossier fixé à une structure métallique réalisée en tôle d'acier découpée au laser, pour former le corps d'un siège unique. Le siège est ensuite fixé à la poutre à l'aide de plaques métalliques. Finitions de la structure métallique: noir (N) ou gris aluminium (VA).

Les sièges Q-44 FIX avec accoudoirs Q44FIX/01 ont passé des tests selon la norme UNI EN 16139 1° niveau.

Sitzund Rückenschale sind eigene Verbindungselemente aus Laser-geschrittenem Flachstahl befestigt um ein geschlossenes Teil zu bilden. Der Sitz als Ganzes wird mittels eigene Verbindungsplatten an die Traverse befestigt. Die tragenden Gestellelemente aus Metall können schwarz (N) oder aluminiumgrau (VA) beschichtet sein.

Die Sitze Q-44 FIX mit Armlehnen Q44FIX/01 wurden nach der Norm DIN EN 16139, Stufe 1, geprüft.

FINITURA STRUTTURA | FRAME FINISHING | FINITION STRUCTURE | GESTELLAUSFÜHRUNG



N
nero
black
noir
Schwarz

VA
grigio alluminio
aluminium grey
gris aluminium
Aluminiumgrau

PP COLORI POLIPROPILENE | POLYPROPYLENE COLOURS | COULEURS POLYPROPYLENE | POLYPROPYLEN-FARBEN



CL1
CL1 - M2

Si intende versione ignifuga: **CL1 (Classe 1 IT)** e **M2 (non feu FR)**. Per altri colori in Classe 1, o M2, 100 pezzi minimum order is required.
Fire retardant version: **CL1 (Classe 1 IT)** and **M2 (non feu FR)**. For other colours in Class 1, or M2, 100 pieces minimum order is required.
C'est la version ignifuge: **CL1 (Classe 1 IT)** et **M2 (non feu FR)**. Pour d'autres couleurs Classe 1, ou M2 commande minimum 100 pièces.
Feuerfeste Ausführung: **CL1 (Klasse 1 IT)** und **M2 (non feu FR)**. Für andere Farben in Klasse 1 oder M2 Mindestbestellzahl 100 St.

W - FAGGIO | BEECHWOOD | HÊTRE | BUCHE



F
faggio naturale
natural colour
couleur naturelle
Buche Natur

FB
faggio sbiancato
bleached colour
hêtre blanchi
Buche gebleicht



FF: Versione con trattamento ignifugo in **Classe 1**.
FF: **Class 1** fire retardant certificate.
FF: Version avec traitement ignifuge **Classe 1**.
FF: Feuerfeste Ausführung **Klasse 1**.

W

FINITURA GAMBE | LEGS FINISHING | FINITION JAMBAGES | BEINAUSFÜHRUNG



N
nero
black
noir
Schwarz

CR*
cromato
chromed
chromée
Chrom

VA
grigio alluminio
aluminium grey
gris aluminium
Aluminiumgrau

* Abbinato alla struttura nera della seduta.
Combined to the black frame of the seat.
Assorti à la structure noire du siège.
In Kombination mit dem schwarzen Gestell.

PP

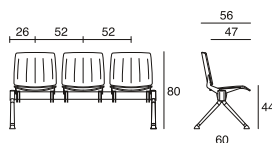

IMPP

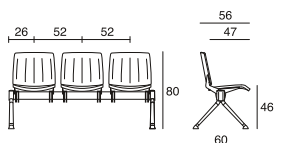

IM

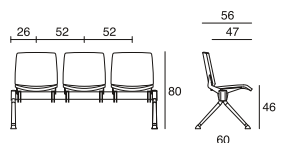

W

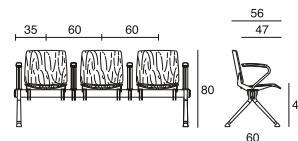
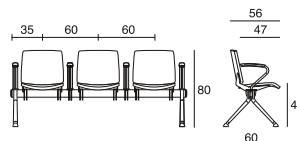
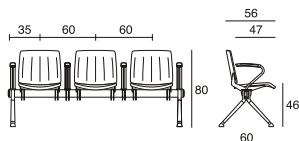
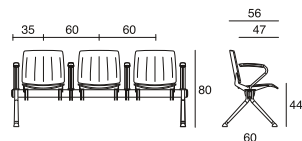
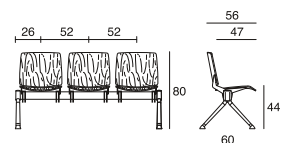

LINATE

design Studio Omega



LINATE

Conforme alla norma UNI EN 16139 2° livello
Conforms the EN 16139 2nd level standards
Conforme aux normes EN 16139 2° niveau
Erfüllt die Anforderungen der Norm DIN EN 16139 Stufe 2



1/IM =

Disponibile per alcuni rivestimenti a cartella
Available for some covering only
À disposition que pour quelque revêtement
Erhältlich für einige Bezüge nach Stoff-Mustermappe

W | IM

Seduta modulare su trave con sedile e schienale indipendenti. Disponibile con o senza braccioli. Le gambe autoportanti e i braccioli sono realizzati in alluminio con finitura lucida (LU), mentre la trave portante è in acciaio sezione 80x40 mm, finitura colore grigio (VA).

La versione con braccioli è conforme alla norma UNI EN 16139, 2° livello.

Modular seating on beam with independent seat and backrest. Available with or without arms. Self standing legs and arms, are made in die cast aluminium, polished finishing (LU), while the beam is in steel 80x40 mm section, grey aluminum colour (VA).

The version with armrests is certified to UNI EN 16139 2nd level standards.

Siège modulaire sur poutre avec assise et dossier indépendants. Disponible avec ou sans accoudoirs. Les pieds autoportants et les accoudoirs sont réalisés en aluminium poli (LU), la poutre portante à section 80x40 mm est en acier, finition grise (VA).

La version avec appui-bras est conforme à la norme UNI EN 16139, 2° niveau.

Auf Traverse montierter modularer Sitz mit getrennter Sitzfläche und Rückenlehne. Erhältlich mit und ohne Armlehnen. Die selbsttragenden Beine und Armlehnen sind aus poliertem Aluminium (LU), während die tragende Traverse aus Stahl mit 80x40 mm Querschnitt in grauer Ausführung (VA) gefertigt ist.

Die Ausführung mit Armlehnen erfüllt die Anforderungen der Norm DIN EN 16139, Stufe 2.

FINITURA STRUTTURA | FRAME FINISHING | FINITION STRUCTURE | GESTELLAUSFÜHRUNG



La trave e i supporti sono disponibili in colore grigio (VA).
Beam and supports are available in grey aluminum colour (VA).
Poutre et les supports sont disponibles en couleur gris (VA).
Traverse und Stützen in grauer Ausführung (VA).

LU
alluminio lucido
polished aluminum
aluminium poli
Aluminium poliert

W - FAGGIO | BEECHWOOD | HÊTRE | BUCHE



F
faggio naturale
natural colour
couleur naturelle
Buche Natur



FB
faggio sbiancato
bleached colour
hêtre blanchi
Buche gebleicht



WE
faggio tinto wengé
Wenge coloured beech
hêtre teinté wengé
Buche, Farbe Wenge



FF: Versione con trattamento ignifugo in **Classe 1**.
FF: **Class 1** fire retardant certificate.
FF: Version avec traitement ignifuge **Classe 1**.
FF: Feuerfeste Ausführung **Klasse 1**.

W

W

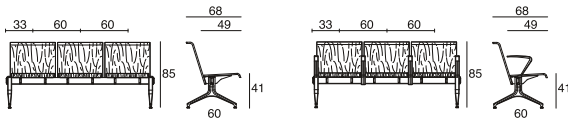

IM

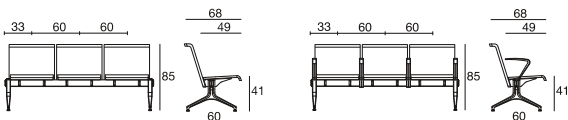

MODULO

design Studio Omega



MU 1P



1/IM =

Tests UNI EN 15372 3° livello
Tests EN 15372 3rd level standards
Tests EN 15372 3° niveau
Prüfungen nach UNI EN 15372 Stufe 3

Disponibile per alcuni rivestimenti a cartella
Available for some covering only
À disposition que pour quelque revêtement
Erhältlich für einige Bezüge nach Stoff-Mustermappe

Programma modulare per attesa composto da più elementi aggregabili tra loro: seduta a 45°, panca, panca a 45°, tavolini in laminato o in vetro anche a 90°, gambe laterali e gambe centrali. Modulo è anche disponibile con elementi indipendenti.

La serie è proposta con struttura a slitta realizzata in tondino pieno d'acciaio Ø 14 mm con finitura cromata (CR), nera (N) o grigia (VA).

Modulo senza braccioli ha sostenuto test secondo la norma UNI EN 15373 3° livello.

Modular seat program for lounge, composed of various elements: seat, rayed seat at 45°, terminal and intermediate leg, the straight or 45° bench, the table top, either straight or at 90° corner (available with both laminate or tempered glass).

The serie is proposed with cantilever frame made in Ø 14 mm solid steel rod with chrome (CR), black (N) or grey (VA) finish.

Modulo without armrests has been tested to UNI EN 15373 3rd level standards.

Programme modulaire pour salle d'attente composé de plusieurs éléments à assembler entre eux: siège, siège 45°, banc, banc à 45°, tablettes en stratifié ou en verre, aussi à 90°, pieds d'extrémités et pieds intermédiaires.

Modulo est aussi disponible avec éléments indépendants.

La série est proposée avec piètement luge en rond plein acier Ø 14 mm avec finition chromée (CR), noire (N) ou grise (VA).

Modulo sans appui-bras a passé le test selon la norme UNI EN 15373 3° niveau.

Modulares Möbelsystem für den Wartebereich bestehend aus verschiedenen untereinander verkettbaren Elementen: Sessel, 45°-Sessel, Beistelltische mit Laminat oder Glasplatte (auch als 90°-Element), Seitengestelle und Zwischengestelle.

Modulo sind auch als eigenständige Elemente erhältlich.

Das Kufengestell ist aus Rundstahl Ø 14 mm gefertigt und in den Ausführungen verchromt (CR), schwarz (N) oder grau (VA) verfügbar.

Modulo ohne Armlehnen wurde nach der Norm DIN EN 15373, Stufe 3, geprüft.

FINITURA STRUTTURA | FRAME FINISHING | FINITION STRUCTURE | GESTELLAUSFÜHRUNG



N
nero
black
noir
Schwarz

CR
cromato
chrome
chromée
Chrom

VA
grigio alluminio
aluminium grey
gris aluminium
Aluminiumgrau

FINITURE TOP IN LAMINATO | LAMINATE TOP SURFACE FINISHINGS | FINITIONS SURFACES EN STRATIFIÉ | PLATTENAUSFÜHRUNGEN IN LAMINAT

Top con superficie in laminato HPL da 0,9 mm con bordo perimetrale ABS alto 5 cm in tinta.
Table top with 0,9 mm HPL laminate surface with 5 cm ABS edge in the same finishing of top.
Plateau avec surface en stratifié HPL de 0,9 mm avec chant en ABS haut de 5 cm de la même teinte.
Tischplatte mit 0,9 mm HPL-Laminatbeschichtung und 5 cm hoher gleichfarbiger ABS-Kante.



LB
bianco
white
blanc
Weiß



LN
nero
black
noir
Schwarz



RC2
rovere chiaro
light oak
chêne clair
Eiche hell



WE
wengé
wengé
wengé
Wenge



GG1
grigio chiaro
light grey
gris claire
Hellgrau



BBF
bianco, bordo faggio lamellare
white top, multy layer beech edge
plateau blanc, chant hêtre lamellaire
Weiß, Kante Buche Multiplex

Nell'ordine indicare il codice (Rif.) corrispondente alla finitura desiderata.
In your order, please mark the code (Rif.) referring to the desired finishing.
Indiquer dans la commande le code (Réf.) correspondant à la finition de votre choix.
Bei Bestellung bitte die Art.Nr. der gewünschten Ausführung angeben.

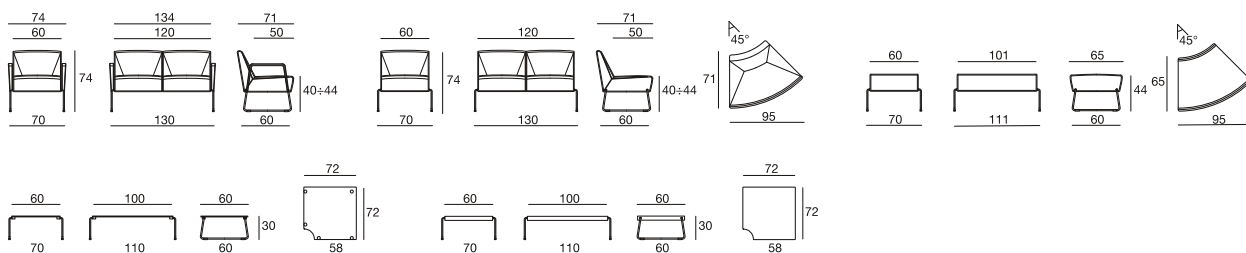

Sesta Srl
via Lombardia 32
26854 Cornegliano Laudense (Lodi) Italy
tel. +39 0371 483158
info@sesta.it
www.sesta.it www.blogconcept.sesta.it

